



Listino Prezzi

Luglio 2024



Indice

DELKIN DEVICE Memorie	Pag. 01
DELKIN DEVICE Supporti per fotocamere FAT GECKO con ventose	Pag. 04
DELKIN DEVICE Ispezione e Pulizia Sensori	Pag. 05
GILLIS Borse Top Line from England	Pag. 06
DÖRR Borse, Zaini	Pag. 09
DÖRR Cinghie	Pag. 12
DÖRR Accessori e Batterie Sony NP	Pag. 13
DÖRR Tappi, Anelli T2, Anelli Adattatori per filtri	Pag. 14
DÖRR Cannocchiali, Lenti di Ingrandimento	Pag. 16
DÖRR Telescopi	Pag. 17
DÖRR Binocoli	Pag. 18
SARAMONIC Sistemi Microfonici e Cuffie Radio 2,4 GHz	Pag. 22 Novità
LILLIPUT Monitor Video & Sistema Video PTZ	Pag. 33
HiTi Stampanti Fotografiche	Pag. 37
KUPO Stativi, Supporti, Wind Up, Boom	Pag. 39 Novità
Godox Illuminatori LED Stick Light TL-30 TL-60 TL-120 TL-180	Pag. 43
Godox Illuminatori LED Stick Diving Tube Light WT40D SUB 40 m.	Pag. 45
Godox Illuminatori LED Mini Creative RGB M1, R1, R6 RGB	Pag. 46
Godox Illuminatori LED Compatti & Stick (P260C PRO)	Pag. 47 Novità
Godox Illuminatori LED Serie LDX Pannelli LDX-50 LDX-100	Pag. 48
Godox Illuminatore LED Flessibile FH-50R RGB	Pag. 49
Godox Illuminatori LED Litemons Serie LC	Pag. 50
Godox Illuminatori LED Litemons Serie LA (LA150 LA300)	Pag. 51 Novità
Godox Illuminatori LED Litemons Serie LP (LP400 600 1200)	Pag. 53 Novità
Godox Illuminatori LED Litemons Serie ML (ML60IIBi ML100Bi)	Pag. 54 Novità
Godox Illuminatori LED Accessori Attacco G-Mount	Pag. 57 Novità
Godox Illuminatori LED Serie SL	Pag. 59
Godox Illuminatori LED UL-60	Pag. 62
Godox Illuminatori LED Serie SZ Zoom	Pag. 63
Godox Illuminatori LED Serie VL	Pag. 64
Godox Proiettore LED Spotlight VSA-19K/26K/36K	Pag. 65
Godox Illuminatori LED Focusing S30 - S60 - S60Bi	Pag. 67
Godox FLASH Monotorce Serie QT QS	Pag. 69
Godox FLASH Monotorce Serie DP	Pag. 70 Novità
Godox FLASH Monotorce Serie SK II-V (Kit SK-400II-V)	Pag. 71
Godox FLASH Monotorcia AD600M (Prima Serie)	Pag. 72
Godox FLASH Torce a Generatore Serie AD (1200/2400)	Pag. 73
Godox FLASH Monotorce Serie AD (600/400/300/200/100)	Pag. 74
Godox FLASH Anulare Beauty R-200 per AD200 / AD200 pro	Pag. 80
Godox Accessori per Flash Speedlite (AK-R1, AK-R21)	Pag. 81
Godox Proiettore Ottico BFP per Monotorce FLASH	Pag. 82
Godox Accessori per Monotorce Linea PRO	Pag. 82
Godox Accessori per Monotorce Linea STANDARD	Pag. 83
Godox Borse Valige Trolley	Pag. 90
Godox Accessori per Sala Posa	Pag. 91
Godox FLASH Speedlite V1pro V1 V860III TT685II V350 TT350	Pag. 94
Godox FLASH Retrò Vintage LUX Junior Senior Master	Pag. 98 Novità
Godox FLASH MACRO Anulari MF-R76 Manuale e TTL + Sony	Pag. 99
Godox FLASH MACRO MF-12 TTL	Pag. 100
Godox FLASH MACRO MF-12 TTL DK DENTALE Sony & Universale	Pag. 101
Godox Batterie per Flash	Pag. 103
Godox Trasmettitori Radio X-System X2 Xpro XproII X3	Pag. 104
Godox Staffa S2 Bowens	Pag. 106
Godox Batteria ProPac PB-960 per Speedlite	Pag. 106
Godox KNOWLED Tubi TP-4R - 6R - 8R	Pag. 109
Godox KNOWLED M600	Pag. 111
Godox KNOWLED MG2400 Bicolor	Pag. 112
Godox KNOWLED MG1200 Bicolor	Pag. 113
Godox KNOWLED P600 Bicolor Hard	Pag. 115
Godox KNOWLED FLEX Cine Panel F200Bi F400Bi F600Bi	Pag. 117
Godox KNOWLED AT200Bi Tube Light	Pag. 118
Godox KNOWLED Sistema Pannelli Liteflow	Pag. 119
Godox KNOWLED Lampade Creative C7R8 C7R e C10R RGB	Pag. 120

Immagine	Codice	EAN	Descrizione	Read/Write	Capacità	Listino +Iva +Siae	SIAE	PUBBLICO
----------	--------	-----	-------------	------------	----------	--------------------	------	----------



SD UHS-I / II



microSD



CompactFlash



CFexpress™

Garanzia : Sostituzione in 48 ore.

Le schede Delkin BLACK sono le schede di memoria più potenti mai costruite e **sono praticamente indistruttibili**.

Il **Chip interno è completamente sigillato e protetto**. In grado di resistere a oltre 20 Kg. di forza o impatto e protezione contro i danni causati dall'acqua e detriti estranei, **anche se completamente immersi in acqua sino a 72 ore**.

Custodia esterna in metallo modellato e anodizzato, che le protegge sino ad un massimo di 36 Kg. di forza o impatto.



CFexpress™ Type A Serie BLACK PCI Express 3.0 - Video 8K, 6K e 4K

Garanzia : Sostituzione in 48 ore

DCFABLK80	814373023593	Delkin CFexpress™ Type A Serie BLACK - PCI Express 3.0	880/730	80 GB	229,99	4,50	286,08	▲
DCFABLK160	814373023609	Delkin CFexpress™ Type A Serie BLACK - PCI Express 3.0	880/790	160 GB	429,99	4,50	530,08	▲



CFexpress™ TYPE B G4

CFexpress™ Type B Serie BLACK PCI Express 3.0 - Video 8K, 6K e 4K a bitrate e frame rate elevati

Garanzia : Sostituzione in 48 ore

Con nuovo Chipset G4

DCFBBLK325	814373023784	Delkin CFexpress™ Type B Serie BLACK - PCI Express 3.0		325 GB	329,99	4,50	408,08	N
DCFBBLK650	814373023807	Delkin CFexpress™ Type B Serie BLACK - PCI Express 3.0		650 GB	699,99	4,50	859,48	N
DCFBB13T	1	Delkin CFexpress™ Type B Serie BLACK - PCI Express 3.0		1,3 TB	999,99	4,50	1.225,48	N



SD Serie BLACK UHS-I Classe 10 U3 **V30** - Video 4K <200 Mb/s - Antiurto Impermeabile

Garanzia : Sostituzione in 48 ore

DSDDBLK-32GB	750324105485	Delkin SDHC Serie BLACK Rugged UHS-I Classe10 U3 V30	90/90	32 GB	29,99	2,56	39,71	
DSDDBLK-64GB	750324105492	Delkin SDXC Serie BLACK Rugged UHS-I Classe10 U3 V30	90/90	64 GB	39,99	4,48	54,25	
DSDDBLK128GB	750324105508	Delkin SDXC Serie BLACK Rugged UHS-I Classe10 U3 V30	90/90	128 GB	69,99	4,50	90,88	
DSDDBLK256GB	814373020639	Delkin SDXC Serie BLACK Rugged UHS-I Classe10 U3 V30	90/90	256 GB	119,99	4,50	151,88	



SD Serie BLACK UHS-II Classe 10 U3 **V90**

Garanzia : Sostituzione in 48 ore

DSDBV9064	814373022626	Delkin SDXC BLACK Rugged UHS-II Classe10 U3 V90	300/250	64 GB	99,99	4,48	127,45	
DSDBV90128	814373022633	Delkin SDXC BLACK Rugged UHS-II Classe10 U3 V90	300/250	128 GB	169,99	4,50	212,88	▼
DSDBV90256	814373023029	Delkin SDXC BLACK Rugged UHS-II Classe10 U3 V90	300/250	256 GB	399,99	4,50	493,48	▼
DSDBV90512	1	Delkin SDXC BLACK Rugged UHS-II Classe10 U3 V90	300/250	512 GB	699,99	4,50	859,48	N



MicroSD Serie BLACK Classe10 UHS-I U3 **V30**

Garanzia : Sostituzione in 48 ore

DMSDBK128	814373022763	Delkin μSDXC Serie BLACK Rugged Classe10 UHS-I U3 V30	90/90	128 GB	66,99	4,50	87,22	
DMSDBK256	814373022770	Delkin μSDXC Serie BLACK Rugged Classe10 UHS-I U3 V30	90/90	256 GB	109,99	4,50	139,68	
DMSDBK512	814373023227	Delkin μSDXC Serie BLACK Rugged Classe10 UHS-I U3 V30	90/90	512 GB	159,99	4,50	200,68	
DMSDBK1TB	814373023234	Delkin μSDXC Serie BLACK Rugged Classe10 UHS-I U3 V30	90/90	1 TB	309,99	4,50	383,68	

Immagine	Codice	EAN	Descrizione	Read/Write	Capacità	Listino +Iva +Siae	SIAE	PUBBLICO
----------	--------	-----	-------------	------------	----------	--------------------	------	----------



SELECT



ADVANTAGE



PRIME



POWER

CFast 2.0 - Video DCI 4K (4096 x 2160), Ultra HD (3840 x 2160) e Full HD (1920 x 1080)

[Su ordinazione. Spedizione direttamente dagli USA](#)



DCFXST560256	814373020585	Delkin CFast 2.0 - Interfaccia bus SATA III 6 Gb/s	560/495	256 GB	279,99	4,50	347,08
DCFXST560512	814373020592	Delkin CFast 2.0 - Interfaccia bus SATA III 6 Gb/s	560/495	512 GB	559,99	4,50	688,68



CFexpress™ Type B Serie POWER PCI Express 3.0 - Video 8K, 6K e 4K a bitrate e frame rate elevati

Garanzia : Sostituzione in 48 ore

Con nuovo Chipset G4



DCFXBP128G4	814373022534	Delkin CFexpress™ Type B Serie POWER - PCI Express 3.0	1780/1700	128 GB	159,99	4,50	200,68
DCFXBP165G4	1	Delkin CFexpress™ Type B Serie POWER - PCI Express 3.0	1780/1700	165 GB	169,99	4,50	212,88
DCFXBP256G4	814373022541	Delkin CFexpress™ Type B Serie POWER - PCI Express 3.0	1780/1700	256 GB	179,99	4,50	225,08
DCFXBP325G4	1	Delkin CFexpress™ Type B Serie POWER - PCI Express 3.0	1780/1700	325 GB	299,99	4,50	371,48
DCFXBP512G4	814373022558	Delkin CFexpress™ Type B Serie POWER - PCI Express 3.0	1780/1700	512 GB	239,99	4,50	298,28
DCFXBP650G4	1	Delkin CFexpress™ Type B Serie POWER - PCI Express 3.0	1780/1700	650 GB	499,99	4,50	615,48
DCFXBP1TBG4	814373022565	Delkin CFexpress™ Type B Serie POWER - PCI Express 3.0	1780/1700	1 TB	469,99	4,50	578,88
DCFX1-13T	814373022541	Delkin CFexpress™ Type B Serie POWER - PCI Express 3.0	1780/1700	1,3 TB	579,99	4,50	713,08
DCFXBP2TBG4	814373023142	Delkin CFexpress™ Type B Serie POWER - PCI Express 3.0	1780/1700	2 TB	799,99	4,50	981,48



CFexpress™ Type A Serie POWER PCI Express 3.0 - Video 8K, 6K e 4K

DCFXAPWR80	814373022015	Delkin CFexpress™ Type A Serie POWER - PCI Express 3.0	880/730	80 GB	229,99	4,50	286,08	▲
DCFXAPWR160	814373022022	Delkin CFexpress™ Type A Serie POWER - PCI Express 3.0	880/790	160 GB	399,99	4,50	493,48	▲



SD Serie SELECT UHS-I Classe 10 U1 **V10/V30** - Video Full HD - Antiurto Impermeabile

DDSDR16316GB	814373022152	Delkin SDHC SELECT UHS-I Classe10 U1 V10	100/30	16 GB	8,64	1,28	12,10	D
DDSDR16332GB	814373022169	Delkin SDHC SELECT UHS-I Classe10 U1 V10	100/30	32 GB	10,23	2,56	15,60	D
DDSDR26664GB	814373022176	Delkin SDXC SELECT UHS-I Classe10 U1 V30	100/50	64 GB	16,40	4,48	25,47	D

SD Serie ADVANTAGE UHS-I Classe 10 U3 **V30** - Video 4K <200 Mb/s - Antiurto Impermeabile



DDSDW63316GB	1	Delkin SDHC ADVANTAGE UHS-I Classe10 U3 V30	100/80	16 GB	14,99	2,56	21,41
DDSDW63332GB	814373021377	Delkin SDHC ADVANTAGE UHS-I Classe10 U3 V30	100/80	32 GB	18,99	2,56	26,29
DDSDW63364GB	814373021384	Delkin SDXC ADVANTAGE UHS-I Classe10 U3 V30	100/80	64 GB	29,99	4,48	42,05
DDSDW633128G	814373021391	Delkin SDXC ADVANTAGE UHS-I Classe10 U3 V30	100/80	128 GB	44,99	4,50	60,38
DDSDW633256G	814373021407	Delkin SDXC ADVANTAGE UHS-I Classe10 U3 V30	100/80	256 GB	89,99	4,50	115,28
DDSDW633512G	814373021414	Delkin SDXC ADVANTAGE UHS-I Classe10 U3 V30	100/80	512 GB	229,99	4,50	286,08
DDSDW633-1TB	814373023173	Delkin SDXC ADVANTAGE UHS-I Classe10 U3 V30	100/80	1 TB	399,99	4,50	493,48

SD Serie PRIME UHS-II Classe 10 U3 **V60** - Video Full HD >200 Mb/s - 4K - 8K - Antiurto Impermeabile



DDSDB1900128	814373022053	Delkin SDXC PRIME UHS-II Classe 10 U3 V60	280/150	128 GB	44,99	4,50	60,38	▼
DDSDB1900256	814373022060	Delkin SDXC PRIME UHS-II Classe 10 U3 V60	280/150	256 GB	99,99	4,50	127,48	
DSDPRM512	1	Delkin SDXC PRIME UHS-II Classe 10 U3 V60	280/150	512 GB	179,99	4,50	225,08	N
DSDPRM1TB	1	Delkin SDXC PRIME UHS-II Classe 10 U3 V60	280/150	1 TB	269,99	4,50	334,88	N

Immagine	Codice	EAN	Descrizione	Read/Write	Capacità	Listino +Iva +Siae	SIAE	PUBBLICO
----------	--------	-----	-------------	------------	----------	--------------------	------	----------

SD Serie POWER UHS-II Classe 10 U3 V90 - Video 4K >200 Mb/s - RAW 4K - Video 8K - Antiurto Impermeabile

Garanzia : Sostituzione in 48 ore



DDSDG200064G	814373022206	Delkin SDXC POWER UHS-II Classe10 U3 V90	300/250	64 GB	89,99	4,48	115,25
DDSDG2000128	814373022213	Delkin SDXC POWER UHS-II Classe10 U3 V90	300/250	128 GB	169,99	4,50	212,88
DDSDG2000256	814373022893	Delkin SDXC POWER UHS-II Classe10 U3 V90	300/250	256 GB	349,99	4,50	432,48
DDSDG2000512	814373024033	Delkin SDXC POWER UHS-II Classe10 U3 V90	300/250	512 GB	689,99	4,50	847,28

MicroSD Serie ADVANTAGE UHS-I Classe 10 U3 V30 - Video 4K <200 Mb/s - Antiurto Impermeabile



DDMSDW66032G	814373021629	Delkin µSDHC ADVANTAGE UHS-I Classe10 U3 V30 con Adattatore SD	100/75	32 GB	13,99	2,56	20,19	▼▼
DDMSDW66064G	814373021636	Delkin µSDXC ADVANTAGE UHS-I Classe10 U3 V30 con Adattatore SD	100/75	64 GB	19,99	4,48	29,85	▼▼
DDMSDW660128	814373021643	Delkin µSDXC ADVANTAGE UHS-I Classe10 U3 V30 con Adattatore SD	100/75	128 GB	24,99	4,50	35,98	▼▼
DDMSDW660256	814373022749	Delkin µSDXC ADVANTAGE UHS-I Classe10 U3 V30 con Adattatore SD	100/75	256 GB	39,99	4,50	54,28	▼▼
DDMSDW660512	814373023241	Delkin µSDXC ADVANTAGE UHS-I Classe10 U3 V30 con Adattatore SD	100/75	512 GB	119,99	4,50	151,88	▼▼

MicroSD Serie POWER UHS-II Classe 10 U3 V90 - Video 4K >200 Mb/s - RAW 4K - Video 8K - Antiurto Impermeabile

Garanzia : Sostituzione in 48 ore



DDMSDG200064	814373022480	Delkin µSDXC POWER UHS-II Classe10 U3 V90	300/250	64 GB	139,99	4,48	176,25
DDMSDG200128	814373024019	Delkin µSDXC POWER UHS-II Classe10 U3 V90	300/250	128 GB	159,99	4,48	200,65

Lettori di Schede



DDREADER-42	750324101883	Delkin Lettore di Schede USB A 3.0 CF, SD, µSD, Memory Stick, MMC	5 GB/s		29,99	-	36,59
DDREADER-44	750324105454	Delkin Lettore di Schede USB A 3.0 Dual Slot CF, SD UHS-II	500 MB/s		34,99	-	42,69
DDREADER-56	814373023517	Delkin Lettore di Schede USB C+A 3.2 CFexpress™ Type B & SD UHS-II	10 GB/s		99,99	-	121,99
DDREADER-58	814373023586	Delkin Lettore di Schede USB C+A 3.2 CFexpress™ Type A & SD UHS-II	10 GB/s		99,99	-	121,99

Contenitori per schede di memoria



DDACC-SD8	750324100770	Delkin Custodia Waterproof di Sicurezza per 8 Schede di memoria			13,99	-	17,07	▲
DDACC-ONE	814373022640	Delkin Custodia per Schede ed Accessori ONE (Odds and Ends)			10,99	-	13,41	▲











Immagine	Codice	EAN	Descrizione	Read/Write	Capacità	Listino +Iva +Siae	SIAE	PUBBLICO
----------	--------	-----	-------------	------------	----------	--------------------	------	----------

Supporti Fat Gecko (Geco Grasso)

Scatti impossibili, resi possibili grazie ad un'ampia gamma di angoli ed opzioni, con attacco a ventosa o morsetti e vite.

I supporti per fotocamere Delkin Fat Gecko offrono agli appassionati di fotografia la possibilità di catturare scatti impossibili dal finestrino di un'auto, dal casco di un base jumper o praticamente da qualsiasi superficie immaginabile.

	DDMNT-TRIPLE	750324103641	Delkin Fat Gecko - TRIPLE MOUNT Supporto per fotocamera con tre ventose di bloccaggio Materiale : Zinco anodizzato in plastica di alluminio Testa con attacco standard da 1/4" Regolazione : Inclinazione e rotazione a 360° Altezza MAX : 21,59 cm. - Altezza MIN : 7,62 cm. Carico Max : 5,44 kg. - Diametro ventose : 8,89 cm. ciascuna - Peso : 907,2 g.			119,99	-	146,39	▲
	DDMOUNT-SUCTION	750323668950	Delkin Fat Gecko - DUAL MOUNT Supporto per fotocamera con due ventose di bloccaggio Carico Max : 3,6 kg. Testa con attacco standard da 1/4" Dimensioni : 9,5x20x23 cm. Diametro Ventose : 7,6 cm. Ciascuna - Peso : 0,65 kg.			74,99	-	91,49	▲
	DDMOUNT-MINI	750323669421	Delkin Fat Gecko - MINI MOUNT Supporto per fotocamera con una ventosa di bloccaggio Carico Max : 1,8 kg. Dimensioni Ventosa: 8,6 cm. Ciascuna Lunghezza : 11,4 cm. Altezza MAX : 22,3 cm. - Peso : 280 g. - Con prolunga : 320 g.			34,99	-	42,69	▲
	DDMNT-MINI-GP	750324104563	Delkin Fat Gecko - STEALTH MOUNT Mini con Adattatore GoPro			37,99	-	46,35	▲
	DDMNT-UTAB-M	814373020165	Delkin Fat Gecko - STEALTH MOUNT Mini con supporto per Tablet			47,99	-	58,55	▲
	DDMOUNT-STEALTH	750324102590	Delkin Fat Gecko - STEALTH MOUNT Mini senza prolunga			24,99	-	30,49	▲
	DDMNT-SLTH-GP	750324104556	Delkin Fat Gecko - Mini con Adattatore GoPro senza prolunga			27,99	-	34,15	▲
	DDMOUNT-UISE	750324100640	Delkin Fat Gecko - con Morsetto			42,99	-	52,45	▲

Accessori per Fat Gecko

	DDMNT-GOPRO	750324104495	Delkin Fat Gecko - Adattatore GoPro			5,99	-	7,31	▲
	DDMNT-UTAB1	814373020035	Delkin Fat Gecko - Supporto per Tablet			19,99	-	24,39	▲
	DDMOUNT-AC-EXT	750324101135	Delkin Fat Gecko - KIT di estensione			29,99	-	36,59	▲
	DDMOUNT-AC-QKRLS	750324102194	Delkin Fat Gecko - Sgancio rapido per Fotocamera			32,99	-	40,25	▲

Immagine	Codice	EAN	Descrizione	Read/Write	Capacità	Listino +Iva +Siae	SIAE	PUBBLICO
----------	--------	-----	-------------	------------	----------	--------------------	------	----------

SensorScope System - Ispezione e Pulizia del Sensore



DDSS-TRAVEL	814373020905	Delkin SensorScope System - Kit da viaggio di Pronto Soccorso per DSLR	89,99	-	109,79	▲
DDSS-SINGLE2	750323711632	Delkin SensorScope System - Lente 5x luminosa 5 LED per ispezione sensore	59,99	-	73,19	▲
DDSS-SWAND-S	814373020912	Delkin SensorScope System - Kit 15 pz. spatole pulizia sensore APS-C 16 mm.	26,99	-	32,93	▲
DDSS-SWAND-L	814373020929	Delkin SensorScope System - Kit 15 pz. spatole pulizia sensore FULL FRAME 24 mm.	26,99	-	32,93	▲
DDSS-SSOL	814373020936	Delkin SensorScope System - Liquido detergente 7,4 ml. - Ricambio	26,99	-	32,93	▲
DDSS-WND-S	750324104679	Delkin SensorScope System - Kit 100 pz. spatole pulizia sensore da 16 mm.	189,99	-	231,79	▲
DDSS-WND-M	750324104686	Delkin SensorScope System - Kit 100 pz. spatole pulizia sensore da 20 mm.	189,99	-	231,79	▲
DDSS-WND-L	750324104693	Delkin SensorScope System - Kit 100 pz. spatole pulizia sensore da 24 mm.	189,99	-	231,79	▲
DDSS-DLRKIT	750324105515	Delkin SensorScope System - Kit per il Negoziante	449,99	-	548,99	▲

Legenda :

- ▲ Prezzo in Incremento
- ▼ Prezzo in Discesa
- ▼▼ Prezzo in Forte Discesa
- N Nuovo Prodotto
- D Prodotto Discontinuo

Immagine	Codice	EAN	Descrizione	Imponibile + Iva	IVATO PUBBLICO
----------	--------	-----	-------------	------------------	----------------

Borse Serie "GILLIS LONDRA "











	<p>D07752BG</p>	<p>5060493050444</p>	<p>GILLIS LONDON</p> <p>Borsa "Gillis Londra" Trafalgar Backpack II NERA</p> <p>100% Pelle di Bufalo + 100% Cotone Esterno : Larghezza Altezza Lunghezza : 22 x 43 x 37 Interno : Larghezza Altezza Lunghezza : 13 x 23 x 32 Peso : 2510 g.</p>	<p>327,05</p>	<p>399,00</p> 
	<p>D07756G</p>	<p>5060493050451</p>	<p>GILLIS LONDON</p> <p>Borsa "Gillis Londra" Trafalgar Photo Bag MARRONE</p> <p>100% Pelle di Bufalo + 100% Cotone Esterno : Larghezza Altezza Lunghezza : 17 x 25 x 40 Interno : Larghezza Altezza Lunghezza : 16 x 24 x 38 Peso : 1920 g.</p>	<p>310,66</p>	<p>379,00</p>
	<p>D07756BG</p>	<p>5060493050550</p>	<p>GILLIS LONDON</p> <p>Borsa "Gillis Londra" Trafalgar Photo Bag NERA</p> <p>100% Pelle di Bufalo + 100% Cotone Esterno : Larghezza Altezza Lunghezza : 17 x 25 x 40 Interno : Larghezza Altezza Lunghezza : 16 x 24 x 38 Peso : 1920 g.</p>	<p>310,66</p>	<p>379,00</p> 
	<p>D07701TG</p>	<p>5060493050178</p>	<p>GILLIS LONDON</p> <p>Borsa "Gillis Londra" Travel Bag Vintage MARRONE</p> <p>100% Pelle di Bufalo + 100% Cotone Attrezzatura fotografica PRO Esterno : Larghezza Altezza Lunghezza : 23 x 27 x 53 Interno : Larghezza Altezza Lunghezza : 22 x 25 x 51 Peso : 2890 g.</p>	<p>261,48</p>	<p>319,00</p> 
	<p>D07701TBG</p>		<p>GILLIS LONDON</p> <p>Borsa "Gillis Londra" Travel Bag Vintage NERA</p> <p>100% Pelle di Bufalo + 100% Cotone Attrezzatura fotografica PRO Esterno : Larghezza Altezza Lunghezza : 23 x 27 x 53 Interno : Larghezza Altezza Lunghezza : 22 x 25 x 51 Peso : 2890 g.</p>	<p>261,48</p>	<p>319,00</p> 
	<p>D07741G</p>	<p>5060493050123</p>	<p>GILLIS LONDON</p> <p>Borsa "Gillis Londra" Trafalgar Backpack I MARRONE</p> <p>100% Pelle di Bufalo + 100% Cotone Esterno : Larghezza Altezza Lunghezza : 21 x 42 x 31 Interno : Larghezza Altezza Lunghezza : 13 x 39 x 28 Dimensioni scomparto Interno : 27x16x12 Peso : 1990 g.</p>	<p>261,48</p>	<p>319,00</p> 







Immagine	Codice	EAN	Descrizione	Imponibile + Iva	IVATO PUBBLICO
	D07741BG	5060493050499	GILLIS LONDON Borsa "Gillis Londra" Trafalgar Backpack I NERA 100% Pelle di Bufalo + 100% Cotone Esterno : Larghezza Altezza Lunghezza : 21 x 42 x 31 Interno : Larghezza Altezza Lunghezza : 13 x 39 x 28 Dimensioni scomparto Interno : 27x16x12 Peso : 1990 g.	261,48	319,00
	D07749G	5060493050499	GILLIS LONDON Borsa "Gillis Londra" Trafalgar Messenger MARRONE 100% Pelle di Bufalo + 100% Cotone Esterno : Larghezza Altezza Lunghezza : 18 x 27 x 39 Interno : Larghezza Altezza Lunghezza : 13 x 26 x 36 Dimensioni scomparto interno : 30x12x12 Peso : 2430 g.	261,48	319,00
	D07749BG	5060493050505	GILLIS LONDON Borsa "Gillis Londra" Trafalgar Messenger NERA 100% Pelle di Bufalo + 100% Cotone Esterno : Larghezza Altezza Lunghezza : 18 x 27 x 39 Interno : Larghezza Altezza Lunghezza : 13 x 26 x 36 Dimensioni scomparto interno : 30x12x12 Peso : 2430 g.	261,48	319,00
	D07753G	5060493050352	GILLIS LONDON Borsa "Gillis Londra" Trafalgar Shoulder Bag MARRONE 100% Pelle di Bufalo + 100% Cotone Esterno : Larghezza Altezza Lunghezza : 14 x 21 x 30 Interno : Larghezza Altezza Lunghezza : 12 x 20 x 29 Dimensioni scomparto interno : 25x15x10 Peso : 1500 g.	163,11	199,00
	D07753BG	5060493050529	GILLIS LONDON Borsa "Gillis Londra" Trafalgar Shoulder Bag NERA 100% Pelle di Bufalo + 100% Cotone Esterno : Larghezza Altezza Lunghezza : 14 x 21 x 30 Interno : Larghezza Altezza Lunghezza : 12 x 20 x 29 Dimensioni scomparto interno : 25x15x10 Peso : 1500 g.	163,11	199,00
	D07734G	5060493050093	GILLIS LONDON Borsa "Gillis Londra" Trafalgar Compact MARRONE 100% Pelle di Bufalo + 100% Cotone Esterno : Larghezza Altezza Lunghezza : 11 x 21 x 28 Interno : Larghezza Altezza Lunghezza : 10 x 20 x 26 Peso : 975 g.	146,72	179,00

Immagine	Codice	EAN	Descrizione	Imponibile + Iva	IVATO PUBBLICO
	D07734BG	5060493050475	GILLIS[®] LONDON Borsa "Gillis Londra" Trafalgar Compact NERA 100% Pelle di Bufalo + 100% Cotone Esterno : Larghezza Altezza Lunghezza : 11 x 21 x 28 Interno : Larghezza Altezza Lunghezza : 10 x 20 x 26 Peso : 975 g.	146,72	179,00
	D07725G	5060493050079	GILLIS[®] LONDON Borsa "Gillis Londra" Trafalgar Micro Vintage MARRONE 100% Pelle di Bufalo + 100% Cotone Esterno : Larghezza Altezza Lunghezza : 11 x 21 x 22 Interno : Larghezza Altezza Lunghezza : 10 x 20 x 21 Peso : 784 g.	130,33	159,00
	D07758G	5060493050598	GILLIS[®] LONDON Borsa "Gillis Londra" Trafalgar Mini Vintage MARRONE Il modello più piccolo della serie Trafalgar Esterno 100% Vera pelle - Interno 100% cotone Esterno : Larghezza Altezza Lunghezza : 9 x 12 x 15 Interno : Larghezza Altezza Lunghezza : 7 x 11 x 14 Peso : 420 g.	81,15	99,00
	D07758BG	5060493050604	GILLIS[®] LONDON Borsa "Gillis Londra" Trafalgar Mini Vintage NERA Il modello più piccolo della serie Trafalgar Esterno 100% Vera pelle - Interno 100% cotone Esterno : Larghezza Altezza Lunghezza : 9 x 12 x 15 Interno : Larghezza Altezza Lunghezza : 7 x 11 x 14 Peso : 420 g.	81,15	99,00
	7757-BLKG		Borsa "Gillis Londra" Trafalgar Shopper NERA Esterno : Larghezza Altezza Lunghezza 15x31x40 Interno : Larghezza Altezza Lunghezza 13x30x38 Colore marrone vintage Materiale esterno 100% pelle di bufalo Materiale interno 100% cotone Scomparto per tablet/portatile 13" Numero di divisori : 4 - Chiusura a Cerniera Scomparto fotografico removibile Peso : 1530 g.	228,69	279,00
	7757-G		Borsa "Gillis Londra" Trafalgar Shopper MARRONE Esterno : Larghezza Altezza Lunghezza 15x31x40 Interno : Larghezza Altezza Lunghezza 13x30x38 Colore marrone vintage Materiale esterno 100% pelle di bufalo Materiale interno 100% cotone Scomparto per tablet/portatile 13" Numero di divisori : 4 - Chiusura a Cerniera Scomparto fotografico removibile Peso : 1530 g.	228,69	279,00

Immagine	Codice	EAN	Descrizione	Imponibile + Iva	IVATO PUBBLICO
----------	--------	-----	-------------	------------------	----------------

Borse Serie YUMA









	DO456151	4000461063152	Dörr Fondina YUMA Holster Case XS Black & Orange Fotocamera Bridge Esterno : Larghezza Altezza Lunghezza : 10 x 14,5 x 14 Interno : Larghezza Altezza Lunghezza : 8 x 12,5 x 12 Peso : 265 g.	11,46	29,90
	DO456156	4000461063176	Dörr Fondina YUMA Holster Case S Black & Orange Fotocamera reflex con obiettivo normale Esterno : Larghezza Altezza Lunghezza : 12 x 16,5 x 16 Interno : Larghezza Altezza Lunghezza : 9 x 15 x 14 Peso : 295 g.	20,83	37,90
	DO456166	4000461063213	Dörr Borsa YUMA Holster Case XS Black & Orange Videocamera Esterno : Larghezza Altezza Lunghezza : 8,5 x 10,5 x 14 Interno : Larghezza Altezza Lunghezza : 7 x 8,5 x 14 Peso : 170 g.	13,54	27,50
	DO456171	4000461063237	Dörr Borsa YUMA Holster Case S Black & Orange Fotocamera Reflex o Videocamera Esterno : Larghezza Altezza Lunghezza : 8,5 x 14,5 x 14,5 Interno : Larghezza Altezza Lunghezza : 7 x 12 x 10 Peso : 250 g.	13,54	32,90
	DO456176	4000461063251	Dörr Borsa YUMA Photo Case M Black & Orange Fotocamera Reflex con obiettivo normale Esterno : Larghezza Altezza Lunghezza : 12 x 19 x 22 Interno : Larghezza Altezza Lunghezza : 10 x 16,5 x 16,5 Peso : 440 g.	31,25	59,90
	DO456181	4000461063275	Dörr Borsa YUMA Photo Case L Black & Orange Fotocamera Reflex con obiettivo normale + Flash Esterno : Larghezza Altezza Lunghezza : 14 x 20 x 25,5 Interno : Larghezza Altezza Lunghezza : 11,5 x 17 x 21,5 Peso : 615 g.	42,71	69,90
	DO456186	4000461063299	Dörr Borsa YUMA Photo Case XL Black & Orange Fotocamera Reflex con obiettivo TeleZoom + Flash Esterno : Larghezza Altezza Lunghezza : 14 x 22 x 29 Interno : Larghezza Altezza Lunghezza : 11,5 x 20 x 25 Peso : 710 g.	47,92	79,90

Immagine	Codice	EAN	Descrizione	Imponibile + Iva	IVATO PUBBLICO
----------	--------	-----	-------------	------------------	----------------

Zaini ACTION

	DO455901	4000461088698	Dörr Zaino ACTION GRIGIO Contenuto : 1 Reflex + 1 Flash + 3 Ottiche Misure Esterne : L/A/P : 20 x 46 x 32 Misure Interne : L/A/P : 16 x 13,5 x 28 Peso : 615 g.	16,31	19,90
	DO455900	4000461088681	Dörr Zaino ACTION BLU Contenuto : 1 Reflex + 1 Flash + 3 Ottiche Misure Esterne : L/A/P : 20 x 46 x 32 Misure Interne : L/A/P : 16 x 13,5 x 28 Peso : 615 g.	16,31	19,90
	DO455902	4000461088704	Dörr Zaino ACTION VERDE Contenuto : 1 Reflex + 1 Flash + 3 Ottiche Misure Esterne : L/A/P : 20 x 46 x 32 Misure Interne : L/A/P : 16 x 13,5 x 28 Peso : 615 g.	16,31	19,90
	DO455903	4000461088711	Dörr Zaino ACTION ROSA Contenuto : 1 Reflex + 1 Flash + 3 Ottiche Misure Esterne : L/A/P : 20 x 46 x 32 Misure Interne : L/A/P : 16 x 13,5 x 28 Peso : 615 g.	16,31	19,90

Borse Serie AMSTERDAM

	DO456230	4000461092046	Dörr Borsa Serie Amsterdam Photo Bag S Dark Grey Esterno : Larghezza Altezza Lunghezza : 12 x 24 x 34 Interno : Larghezza Altezza Lunghezza : 10 x 19 x 31 Peso : 810 g.	40,90	49,90
	DO456231	4000461092053	Dörr Borsa Serie Amsterdam Photo Bag S Light Grey Esterno : Larghezza Altezza Lunghezza : 12 x 24 x 34 Interno : Larghezza Altezza Lunghezza : 10 x 19 x 31 Peso : 810 g.	40,90	49,90
	DO456236	4000461092077	Dörr Borsa Serie Amsterdam Photo Bag M Light Grey Esterno : Larghezza Altezza Lunghezza : 13 x 31 x 43 Interno : Larghezza Altezza Lunghezza : 11 x 25 x 40 Peso : 1190 g.	49,10	59,90
	DO456250	4000461092084	Dörr Zaino Serie Amsterdam Backpack 1 Dark Grey Esterno : Larghezza Altezza Lunghezza : 20 x 44 x 36 Interno : Larghezza Altezza Lunghezza : 16 x 38 x 30 Peso : 1060 g.	40,90	49,90

Immagine	Codice	EAN	Descrizione	Imponibile + Iva	IVATO PUBBLICO
----------	--------	-----	-------------	------------------	----------------

Borse Serie CLASSIC

	DO456423	4000461083105	Dörr Borsa Classic Photo Bag L NERA Fotocamera Reflex con obiettivo normale + Flash Esterno : Larghezza Altezza Lunghezza : 20,5 x 23 x 34,5 Interno : Larghezza Altezza Lunghezza : 15,5 x 20,5 x 29,5 Peso : 1070 g.	81,89	99,90
	DO456424	4000461083112	Dörr Borsa Classic Photo Bag XL NERA nn. 2 Fotocamere Reflex + 2 Obiettivi + Flash Esterno : Larghezza Altezza Lunghezza : 23 x 25 x 40 Interno : Larghezza Altezza Lunghezza : 16,5 x 22,5 x 35,5 Peso : 1280 g.	114,67	139,90
	DO456425	4000461083129	Dörr Borsa Classic Photo Bag XXL NERA Attrezzatura fotografica PRO Esterno : Larghezza Altezza Lunghezza : 30 x 26,5 x 53 Interno : Larghezza Altezza Lunghezza : 25 x 24,5 x 47,5 Peso : 1890 g.	155,66	189,90

Borse Serie PRAG GO

	DO464086A	4000461105616	Dörr ZAINO Backpack PRAG GO GRIGIO 100% poliestere + Fodera morbida 100% poliestere Scomparto per Tablet/Laptop 16" Accesso rapido dall'alto Copertura extra per protezione da pioggia e polvere Maniglia per il trasporto Capacità : 16 litri Divisori 2x lungo, 6x corto Interno : Lunghezza Larghezza Altezza 28 x 13 x 45 Esterno : Lunghezza Larghezza Altezza 31 x 20 x 48 Peso : 1440 g	73,69	89,90
	DO464086B	4000461105623	Dörr ZAINO Backpack PRAG GO BLU 100% poliestere + Fodera morbida 100% poliestere Scomparto per Tablet/Laptop 16" Accesso rapido dall'alto Copertura extra per protezione da pioggia e polvere Maniglia per il trasporto Capacità : 16 litri Divisori 2x lungo, 6x corto Interno : Lunghezza Larghezza Altezza 28 x 13 x 45 Esterno : Lunghezza Larghezza Altezza 31 x 20 x 48 Peso : 1440 g	73,69	89,90



Immagine	Codice	EAN	Descrizione	Imponibile + Iva	IVATO PUBBLICO
----------	--------	-----	-------------	------------------	----------------

CINGHIE





























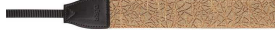











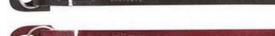

	DO350601	4000461085567	Dörr Cinghia per fotocamera Juicy 25 x 2,3 cm. Bianco	6,94	9,90
	DO350602	4000461085574	Dörr Cinghia per fotocamera Juicy 25 x 2,3 cm. Rosso	6,94	9,90
	DO350603	4000461085581	Dörr Cinghia per fotocamera Juicy 25 x 2,3 cm. Rosa	6,94	9,90
	DO350604	4000461085598	Dörr Cinghia per fotocamera Juicy 25 x 2,3 cm. Giallo	6,94	9,90
	DO350605	4000461085604	Dörr Cinghia per fotocamera Juicy 25 x 2,3 cm. Turchese	6,94	9,90
	DO350606	4000461085611	Dörr Cinghia per fotocamera Juicy 25 x 2,3 cm. Blu	6,94	9,90
	DO350607	4000461085628	Dörr Cinghia per fotocamera Juicy 25 x 2,3 cm. Corallo	6,94	9,90
	DO350608	4000461085635	Dörr Cinghia per fotocamera Juicy 25 x 2,3 cm. Perla	6,94	9,90
	DO350611	4000461085659	Dörr Cinghia da polso Loop 22 x 1,2 cm.in pelle Bianco	7,41	14,90
	DO350612	4000461085666	Dörr Cinghia da polso Loop 22 x 1,2 cm.in pelle Marrone	7,41	14,90
	DO350615	4000461085673	Dörr Cinghia da polso Loop 25 x 2 cm.in pelle Nero	12,73	19,90
	DO350616	4000461085680	Dörr Cinghia da polso Loop 25 x 2 cm.in pelle Rosse/Marrone	12,73	19,90
	DO350617	4000461085697	Dörr Cinghia da polso Loop 25 x 2 cm.in pelle Marrone scuro	12,73	19,90
	DO350618	4000461085703	Dörr Cinghia da polso Loop 25 x 2 cm.in pelle Marrone chiaro	12,73	19,90
	DO350635	4000461085819	Dörr Cinturino per fotocamera Slim Bavaria dark blue 150x2 cm	9,72	16,90
	DO350636	4000461085826	Dörr Cinturino per fotocamera Slim Bavaria light blue 150x2 cm	9,72	16,90
	DO350641	4000461085864	Dörr Cinturino per fotocamera Ethno 1 150x4 cm	12,27	19,90
	DO350646	4000461085895	Dörr Cinturino per fotocamera Western brown 150x4 cm	12,27	19,90
	DO350647	4000461085901	Dörr Cinturino per fotocamera Western sand 150x4 cm	12,27	19,90
	DO350650	4000461085925	Dörr Cinturino per fotocamera Skin black 160x4,3 cm	24,51	29,90
	DO350651	4000461085932	Dörr Cinturino per fotocamera Skin dark brown 160x4,3 cm	24,51	29,90
	DO350655	4000461085949	Dörr Cinturino da polso per fotocamera Rope black 25 cm	7,41	14,90
	DO350656	4000461085956	Dörr Cinturino da polso per fotocamera Rope cream 25 cm	7,41	14,90
	DO350657	4000461085963	Dörr Cinturino da polso per fotocamera Rope coffee 25 cm	7,41	14,90
	DO350658	4000461085970	Dörr Cinturino da polso per fotocamera Rope silver 25 cm	7,41	14,90
	DO350659	4000461085987	Dörr Cinturino per fotocamera Rope short black 85 cm	8,11	9,90
	DO350660	4000461085994	Dörr Cinturino per fotocamera Rope short cream 85 cm	8,11	9,90
	DO350661	4000461086007	Dörr Cinturino per fotocamera Rope short coffee 85 cm	8,11	9,90
	DO350662	4000461086014	Dörr Cinturino per fotocamera Rope short silver 85 cm	8,11	9,90
	DO350663	4000461086021	Dörr Cinturino per fotocamera Rope long black 110 cm	12,21	14,90
	DO350664	4000461086038	Dörr Cinturino per fotocamera Rope long cream 110 cm	12,21	14,90
	DO350666	4000461086052	Dörr Cinturino per fotocamera Rope long silver 110 cm	12,21	14,90
	DO350670	4000461086069	Dörr Cinturino da polso per fotocamera Urban Leather black 22 x 1,2 cm	13,85	16,90
	DO350671	4000461086076	Dörr Cinturino da polso per fotocamera Urban Leather cognac 22 x 1,2 cm	13,85	16,90
	DO350672	4000461086083	Dörr Cinturino da polso per fotocamera Urban Leather mahagani 22 x 1,2 cm	13,85	16,90
	DO350673	4000461086090	Dörr Cinturino per fotocamera Urban Leather black 100 x 1,2 cm	16,31	19,90
	DO350675	4000461086113	Dörr Cinturino per fotocamera Urban Leather mahagani 100 x 1,2 cm	16,31	19,90
	DO350680	4000461086120	Dörr Cinturino da polso per fotocamera Twist Leather black 22 x 1,2 cm	13,85	16,90
	DO350681	4000461086137	Dörr Cinturino da polso per fotocamera Twist Leather cognac 22 x 1,2 cm	13,85	16,90
	DO350682	4000461086144	Dörr Cinturino da polso per fotocamera Twist Leather mahagani 22 x 1,2 cm	13,85	16,90
	DO350683	4000461086151	Dörr Cinturino per fotocamera Twist Leather black 100 x 1,2 cm	16,31	19,90
	DO350684	4000461086168	Dörr Cinturino per fotocamera Twist Leather cognac 100 x 1,2 cm	16,31	19,90
	DO350685	4000461086175	Dörr Cinturino per fotocamera Twist Leather mahagani 100 x 1,2 cm	16,31	19,90

Immagine	Codice	EAN	Descrizione	Imponibile + Iva	IVATO PUBBLICO
----------	--------	-----	-------------	------------------	----------------

ACCESSORI

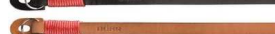
	DO101028	4000461073472	Dörr Blister KIT di Pulizia 5 pz.	5,00	10,99
	DO101031	4000461033278	Dörr Soffietto Pneu Dust	6,14	9,49
	DO101038	4000461084577	Dörr Panno in microfibra 2 strati extra spesso e morbido 2	3,33	9,90
	DO106060	4000461078989	Dörr Guanti in microfibra (1 Paio) Misura S (5/6) Nero	9,38	17,90
	DO106061	4000461078996	Dörr Guanti in microfibra (1 Paio) Misura M (7/8) Nero	9,38	17,90
	DO106062	4000461079009	Dörr Guanti in microfibra (1 Paio) Misura L (9/10) Nero	9,38	17,90

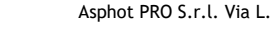
Batterie NP

	DO980169		Dörr Batterie Litio Sony NP-F550	11,90	14,52
	DO980170		Dörr Batterie Litio Sony NP-F750	16,90	20,62
	DO980171		Dörr Batterie Litio Sony NP-F970	19,90	24,28
	DO980346		Dörr Caricabatteria per Sony NP-FXX	9,90	12,08

Immagine	Codice	EAN	Descrizione	Imponibile + Iva	IVATO PUBBLICO
----------	--------	-----	-------------	------------------	----------------

Tappi



D0306249	4000461095306	Dörr Tappo professionale per obiettivi con cordino Ø 49	2,50	8,90
D0306252	4000461095313	Dörr Tappo professionale per obiettivi con cordino Ø 52	2,50	8,90
D0306255	4000461095320	Dörr Tappo professionale per obiettivi con cordino Ø 55	2,50	8,90
D0306258	4000461095337	Dörr Tappo professionale per obiettivi con cordino Ø 58	2,50	8,90
D0306262	4000461095344	Dörr Tappo professionale per obiettivi con cordino Ø 62	2,50	8,90
D0306267	4000461095351	Dörr Tappo professionale per obiettivi con cordino Ø 67	2,50	8,90
D0306272	4000461095368	Dörr Tappo professionale per obiettivi con cordino Ø 72	2,50	8,90
D0306277	4000461095375	Dörr Tappo professionale per obiettivi con cordino Ø 77	2,50	8,90
D0306282	4000461095375	Dörr Tappo professionale per obiettivi con cordino Ø 82	2,50	8,90

Anelli T2



D0321600	Dörr Anello Adattore T2 CANON EOS	16,90	35,90
D0321702	Dörr Anello Adattore T2 CANON FD	16,90	35,90
D0321606	Dörr Anello Adattore T2 NIKON Z	16,90	35,90
D0321705	Dörr Anello Adattore T2 OLYMPUS	16,90	35,90
D0321620	Dörr Anello Adattore T2 SONY NEX E MOUNT	16,90	35,90

Anelli ADATTATORI Filtri



D0361170	Dörr Anello STEP-DOWN 49-46 mm.	4,63	11,90
D0361180	Dörr Anello STEP-DOWN 52-49 mm.	4,63	11,90
D0361190	Dörr Anello STEP-DOWN 55-52 mm.	5,36	13,90
D0361200	Dörr Anello STEP-DOWN 58-52 mm.	5,36	13,90
D0361201	Dörr Anello STEP-DOWN 58-55 mm.	5,36	13,90
D0361210	Dörr Anello STEP-DOWN 62-52 mm.	5,36	13,90
D0361211	Dörr Anello STEP-DOWN 62-55 mm.	5,36	13,90
D0361212	Dörr Anello STEP-DOWN 62-58 mm.	5,36	13,90
D0361220	Dörr Anello STEP-DOWN 67-62 mm.	5,36	13,90
D0361230	Dörr Anello STEP-DOWN 72-67 mm.	5,36	13,90
D0361240	Dörr Anello STEP-DOWN 77-72 mm.	5,36	13,90
D0361250	Dörr Anello STEP-DOWN 82-77 mm.	7,29	15,90



D0361130	Dörr Anello STEP-UP 37-43 mm.	4,63	11,90
D0361131	Dörr Anello STEP-UP 37-46 mm.	4,63	11,90
D0361132	Dörr Anello STEP-UP 37-49 mm.	4,63	11,90
D0361133	Dörr Anello STEP-UP 37-52 mm.	4,63	11,90
D0361140	Dörr Anello STEP-UP 40,5-43 mm.	4,63	11,90
D0361141	Dörr Anello STEP-UP 40,5-46 mm.	4,63	11,90
D0361142	Dörr Anello STEP-UP 40,5-49 mm.	4,63	11,90
D0361143	Dörr Anello STEP-UP 40,5-52 mm.	4,63	11,90
D0361144	Dörr Anello STEP-UP 40,5-55 mm.	4,63	11,90
D0361145	Dörr Anello STEP-UP 40,5-58 mm.	4,63	11,90
D0361146	Dörr Anello STEP-UP 40,5-62 mm.	4,63	11,90
D0361147	Dörr Anello STEP-UP 40,5-67 mm.	4,63	11,90
D0361150	Dörr Anello STEP-UP 43-46 mm.	4,63	11,90
D0361151	Dörr Anello STEP-UP 43-49 mm.	4,63	11,90
D0361152	Dörr Anello STEP-UP 43-52 mm.	4,63	11,90
D0361153	Dörr Anello STEP-UP 43-55 mm.	4,63	11,90
D0361154	Dörr Anello STEP-UP 43-58 mm.	4,63	11,90
D0361160	Dörr Anello STEP-UP 46-49 mm.	4,63	11,90
D0361161	Dörr Anello STEP-UP 46-52 mm.	4,63	11,90
D0361162	Dörr Anello STEP-UP 46-55 mm.	4,63	11,90
D0361163	Dörr Anello STEP-UP 46-58 mm.	4,63	11,90
D0361171	Dörr Anello STEP-UP 49-52 mm.	4,63	11,90
D0361172	Dörr Anello STEP-UP 49-55 mm.	4,63	11,90

Immagine	Codice	EAN	Descrizione	Imponibile + Iva	IVATO PUBBLICO
	DO361173		Dörr Anello STEP-UP 49-58 mm.	4,63	11,90
	DO361174		Dörr Anello STEP-UP 49-62 mm.	4,63	11,90
	DO361181		Dörr Anello STEP-UP 52-55 mm.	4,63	11,90
	DO361182		Dörr Anello STEP-UP 52-58 mm.	4,63	11,90
	DO361183		Dörr Anello STEP-UP 52-62 mm.	5,36	13,90
	DO361184		Dörr Anello STEP-UP 52-67 mm.	5,36	13,90
	DO361185		Dörr Anello STEP-UP 52-72 mm.	5,36	13,90
	DO361186		Dörr Anello STEP-UP 52-77 mm.	5,36	13,90
	DO361191		Dörr Anello STEP-UP 55-58 mm.	5,36	13,90
	DO361192		Dörr Anello STEP-UP 55-62 mm.	5,36	13,90
	DO361193		Dörr Anello STEP-UP 55-67 mm.	5,36	13,90
	DO361194		Dörr Anello STEP-UP 55-72 mm.	5,36	13,90
	DO361195		Dörr Anello STEP-UP 55-77 mm.	5,36	13,90
	DO361202		Dörr Anello STEP-UP 58-62 mm.	5,36	13,90
	DO361203		Dörr Anello STEP-UP 58-67 mm.	5,36	13,90
	DO361204		Dörr Anello STEP-UP 58-72 mm.	5,36	13,90
	DO361205		Dörr Anello STEP-UP 58-77 mm.	5,36	13,90
	DO361206		Dörr Anello STEP-UP 58-82 mm.	5,36	13,90
	DO361213		Dörr Anello STEP-UP 62-67 mm.	5,36	13,90
	DO361214		Dörr Anello STEP-UP 62-72 mm.	5,36	13,90
	DO361215		Dörr Anello STEP-UP 62-77 mm.	5,36	13,90
	DO361216		Dörr Anello STEP-UP 62-82 mm.	5,36	13,90
	DO361221		Dörr Anello STEP-UP 67-72 mm.	5,36	13,90
	DO361222		Dörr Anello STEP-UP 67-77 mm.	5,36	13,90
	DO361223		Dörr Anello STEP-UP 67-82 mm.	5,36	13,90
DO361231		Dörr Anello STEP-UP 72-77 mm.	5,36	13,90	
DO361232		Dörr Anello STEP-UP 72-82 mm.	5,36	13,90	
DO361241		Dörr Anello STEP-UP 77-82 mm.	5,36	13,90	
DO361242		Dörr Anello STEP-UP 77-86 mm.	7,29	15,90	
DO361243		Dörr Anello STEP-UP 77-95 mm.	7,29	15,90	
DO361251		Dörr Anello STEP-UP 82-86 mm.	7,29	15,90	

SALA POSA



	DO373600		Dörr Adattatore SPIGOT maschio/maschio 1/4" - 3/8" Silver	8,50	14,90
	DO372415		Dörr Stativo LS-2000 (H79÷197 cm.) - Carico 2 Kg. Peso 926 g.	16,31	19,90

Immagine	Codice	EAN	Descrizione	Imponibile + Iva	IVATO PUBBLICO
----------	--------	-----	-------------	------------------	----------------

CANNOCCHIALI

	D0538245	4000461083976	Dörr Cannocchiale KAUZ 10 Zoom 30x50 con supporto da tavolo Pupilla d'uscita min. : Ø 1,7 mm. Pupilla d'uscita max. : Ø 5 mm. Messa a fuoco minima : 8 m. Dimensioni : 6,5 x 12,5 x 22,5 cm. Peso : 420 g.	81,15	99,00
	D0538246	4000461019616	Dörr Cannocchiale KAUZ 12 Zoom 36x50 con supporto da tavolo Pupilla d'uscita min. : Ø 1,2 mm. Pupilla d'uscita max. : Ø 3,7 mm. Messa a fuoco minima : 7 m. Dimensioni : 8 x 16 x 30 cm. Peso : 770 g.	106,48	129,90
	D0538513	4000461100192	Dörr Monoculare 8x25 Impermeabile Proof : 1,5 m. Pupilla d'uscita : Ø 3,1 mm. Messa a fuoco minima : 5 m. Dimensioni : 3,8 x 11,3 x 5,1 cm. Peso : 155 g.	49,10	59,90
	D0538514	4000461058585	Dörr Monoculare 10x25 Impermeabile Proof : 1,5 m. Pupilla d'uscita : Ø 2,5 mm. Messa a fuoco minima : 8 m. Dimensioni : 3,8 x 11,3 x 5,1 cm. Peso : 155 g.	49,10	59,90
	D0538215	4000461088162	Dörr Adattatore Smartphone SA-1 Per Telescopi e Cannocchiali Larghezza : 7 cm. - Altezza : 4 cm. - Lunghezza : 15,5 cm. Larghezza smartphone : 56-98 cm. Peso : 80 g.	11,00	14,90

LENTI DI INGRANDIMENTO





	D0540108	4000461078651	Dörr Lente di Lettura LL-3 (Ø 65 mm.)	8,11	9,90
	D0540109	4000461078668	Dörr Lente di Lettura LL-6 (Ø 65 mm.)	8,11	9,90
	D0540142	4000461083266	Dörr Lente Ingrandimento Luminosa LED LL-90 2,5x/5x - Ø90 mm Nera con astuccio	11,90	14,90
	D0540145	4000461083273	Dörr Lente di Ingrandimento Luminosa LED LL-110 2,5x/5x - Ø110 mm Alluminio con astuccio	17,85	19,90

Immagine	Codice	EAN	Descrizione	Imponibile + Iva	IVATO PUBBLICO
----------	--------	-----	-------------	------------------	----------------

TELESCOPI a RIFLETTORE

	DO566032 4000461019616	Dörr Telescopio Riflettore DELTA 20 Dimensioni esterne lunghezza max. : 46,5 cm. Lunghezza focale : 1.000 mm. Luminosità relativa max. : 8,8 Diametro della lente dell'obiettivo : Ø 114 mm Costruzione : Telescopio riflettore (Telescopio a specchio) Supporto per telescopio : EQ-1 Equatoriale Ingrandimento : Max 332x - Min 50 x Peso : 6000 g.	163,11	199,00
	DO566049 4000461019609	Dörr Telescopio Riflettore SATURN 50 Dimensioni esterne lunghezza max. : 90 cm. Lunghezza focale : 900 mm- Luminosità relativa max. : 7,9 Diametro della lente dell'obiettivo : Ø 114 mm. Costruzione : Telescopio riflettore (Telescopio a specchio) Supporto per telescopio : EQ-2 Equatoriale Ingrandimento : Max 450x - Min 45x Peso : 11000 g.	163,11	199,00
	DO566034 4000461084614	Dörr Telescopio Riflettore DELTA 30 Dimensioni esterne lunghezza max. : 46,5 cm. Lunghezza focale : 1.000 mm. Luminosità relativa max. : 8,8 Diametro della lente dell'obiettivo : Ø 114 mm. Costruzione : Telescopio riflettore (Telescopio a specchio) Supporto per telescopio : EQ-2 Equatoriale Ingrandimento : Max 200 x - Min 50 x Peso : 14000 g.	245,08	299,00

TELESCOPI a RIFRATTORE

	DO567067 4000461019586	Dörr Telescopio Rifrattore MARS 66 Dimensioni esterne lunghezza max. 72 cm. Lunghezza focale : 700 mm. Luminosità relativa max. : 11,7 Diametro della lente dell'obiettivo : Ø 60 mm. Costruzione del telescopio : Telescopio rifrattore Supporto per telescopio : AZ-2 Azimut Ingrandimento : Max 350x - Min 35x Peso : 3500 g.	81,15	99,00
--	-------------------------------	---	-------	-------

Immagine	Codice	EAN	Descrizione	Imponibile + Iva	IVATO PUBBLICO
----------	--------	-----	-------------	------------------	----------------

BINOCOLI

	D0537100	4000461015847	Dörr Binocolo ALPINA PRO Zoom 10÷30x60 Pupilla d'uscita : Ø 2 ÷ 6 mm. Messa a fuoco minima : 13 m. Dimensioni : 21 x 7,3 cm.	105,74	129,00	
	D0536080	4000461010323	Dörr Binocolo ALPINA PRO Zoom 8÷20x50 Pupilla d'uscita min. : Ø 2,5 ÷ Ø 6,2 mm. Messa a fuoco minima : 10 m. Dimensioni : 18 x 6,2 cm.	81,15	99,00	
	D0536104	4000461071423	Dörr Binocolo ALPINA LX 20x50 Pupilla d'uscita : Ø 2,5 ÷ 9,5 mm. Messa a fuoco minima : 10 m. Dimensioni : 20,4 x 6,1 cm.	69,59	84,90	
	D0536103	4000461071416	Dörr Binocolo ALPINA LX 12x50 Pupilla d'uscita : Ø 7,2 mm. Messa a fuoco minima : 10 m. Dimensioni : 20,4 x 6,1 cm.	65,49	79,90	
	D0536100	4000461071386	Dörr Binocolo ALPINA LX 8x40 Pupilla d'uscita : Ø 5 mm. Messa a fuoco minima : 8 m. Dimensioni : 20,4 x 5,2 cm.	49,10	59,90	
	D0544251	4000461102912	Dörr Binocolo POCKET SIGNATURE 10x25 Pupilla d'uscita : Ø 2,5 mm. Messa a fuoco minima : 6 m. Dimensioni : 6,9 x 11,5 x 5,5 cm. Peso : 227 g.	32,70	39,90	
	D0544250	4000461102905	Dörr Binocolo POCKET SIGNATURE 10x21 Pupilla d'uscita : Ø 2,6 mm. Messa a fuoco minima : 4 m. Dimensioni : 6,9 x 9,5 x 5,5 cm. Peso : 209 g.	32,70	39,90	

Immagine	Codice	EAN	Descrizione	Imponibile + Iva	IVATO PUBBLICO
----------	--------	-----	-------------	------------------	----------------

BINOCOLI





	D0544270	4000461101373	Dörr Binocolo POCKET SPORT 8x21 Gommato Pupilla d'uscita : Ø 2,6 mm. Dimensioni : 10,5 x 9,1 x 3,2 cm. Peso : 208 g.	32,70	39,90
	D0544271	4000461101380	Dörr Binocolo POCKET SPORT 10x25 Gommato Pupilla d'uscita : Ø 2,5 mm. Dimensioni : 10,7 x 11,6 x 3,5 cm. Peso : 284 g.	40,90	49,90
	D0544272	4000461101397	Dörr Binocolo POCKET SPORT 12x32 Gommato Pupilla d'uscita : Ø 2,6 mm. Dimensioni : 12 x 14,1 x 4,2 cm. Peso : 340 g.	49,10	59,90
	D0534104	4000461058080	Dörr Binocolo da TEATRO 104 3x25 Madreperla/Oro con Impugnatura Orientabile	65,49	79,90
	D0533413	4000461094224	Dörr Binocolo PUMA 10x42 NERO Corpo in Lega di Magnesio Gommato Interno Gas AZOTO Impermeabile fino a 1 m. / 30 min. Pupilla d'uscita : Ø 4,3 mm. Dimensioni : 13 x 14,5 x 5,5 cm. - Peso : 685 g.	139,26	169,90
	D0533412	4000461094217	Dörr Binocolo PUMA 8x42 NERO Corpo in Lega di Magnesio Gommato Interno Gas AZOTO Impermeabile fino a 1 m. / 30 min. Pupilla d'uscita : Ø 5,2 mm. Dimensioni : 13 x 14,5 x 5,5 cm. - Peso : 685 g.	139,26	169,90
	D0533411	4000461094200	Dörr Binocolo PUMA 10x32 NERO Corpo in Lega di Magnesio Gommato Interno Gas AZOTO Impermeabile fino a 1 m. / 30 min. Pupilla d'uscita : Ø 3,4 mm. Dimensioni : 12 x 12,5 x 5,5 cm. - Peso : 485 g.	204,84	249,90

Immagine	Codice	EAN	Descrizione	Imponibile + Iva	IVATO PUBBLICO
BINOCOLI					
	DO533410	4000461094194	Dörr Binocolo PUMA 8x32 NERO Corpo in Lega di Magnesio Gommato Interno Gas AZOTO Impermeabile fino a 1 m. / 30 min. Pupilla d'uscita : Ø 4 mm. Dimensioni : 12 x 12,5 x 5,5 cm. - Peso : 485 g.	204,84	 249,90
	DO533517	4000461079085	Dörr Binocolo BUZZARD I 10x56 NERO Corpo in Lega di Magnesio Gommato Interno Gas AZOTO Impermeabile fino a 1 m. Pupilla d'uscita : Ø 5,6 ÷ 18,5 mm. Dimensioni : 18 x 14,5 x 6 cm. - Peso : 1200 g.	408,20	 498,00
	DO533516	4000461079078	Dörr Binocolo BUZZARD I 8x56 NERO Corpo in Lega di Magnesio Gommato Interno Gas AZOTO Impermeabile fino a 1 m. Pupilla d'uscita : Ø 7 ÷ 23 mm. Dimensioni : 18 x 14,5 x 6 cm. - Peso : 1200 g.	391,80	 478,00
	DO533541	4000461100482	Dörr Binocolo OCEAN 10x50 WATERPROOF Proof : 1,0 m./30 min. - Riempimento Gas : Azoto Prismi di Porro BaK4 Pupilla d'uscita : Ø 5 mm. Messa a fuoco minima : 7 m. Dimensioni : 19,5 x 18 x 6 cm. Peso : 960 g.	 31,15	99,00
	DO533540	4000461100475	Dörr Binocolo OCEAN 7x50 WATERPROOF Proof : 1,0 m./30 min. - Riempimento Gas : Azoto Prismi di Porro BaK4 Pupilla d'uscita : Ø 7,1 mm. Messa a fuoco minima : 5 m. Dimensioni : 19,5 x 18 x 6 cm. Peso : 960 g.	 31,15	99,00
	DO533445	4000461087509	Dörr Binocolo SIGNAL XP 8x42 Arancione Prismi a tetto BaK4 Proof : 1,0 m. - Riempimento Gas : Azoto Pupilla d'uscita : Ø 5,28 mm. Messa a fuoco minima : 2,5 m. Dimensioni : 17 x 13 x 5,3 cm. Peso : 665 g.	122,87	149,90
	DO533446	4000461098048	Dörr Binocolo SIGNAL XP 10x42 Arancione Prismi a tetto BaK4 Proof : 1,0 m. - Riempimento Gas : Azoto Pupilla d'uscita : Ø 4,24 mm. Messa a fuoco minima : 3 m. Dimensioni : 17 x 13 x 5,3 cm. Peso : 665 g.	122,87	149,90

Immagine	Codice	EAN	Descrizione	Imponibile + Iva	IVATO PUBBLICO
----------	--------	-----	-------------	------------------	----------------

BINOCOLI





	DO533437	4000461073588	Dörr Binocolo WILDVIEW 8x42 VERDE Interno Gas AZOTO Impermeabile fino a 5 m. Pupilla d'uscita : Ø 5,2 mm. Dimensioni : 13,5 x 12,4 x 5,2 cm. Peso : 600 g.	130,59	 159,90
	DO533440	4000461058042	Dörr Binocolo WILDVIEW 8x56 VERDE Interno Gas AZOTO Impermeabile fino a 5 m. Pupilla d'uscita : Ø 7 mm. Dimensioni : 17,2 x 14,8 x 6,4 cm. Peso : 1080 g.	131,07	 159,90
	DO533439	4000461073595	Dörr Binocolo WILDVIEW 10x42 VERDE Interno Gas AZOTO Impermeabile fino a 5 m. Pupilla d'uscita : Ø 4,1 mm. Dimensioni : 13,5 x 12,4 x 5,2 cm. Peso : 600 g.	204,84	 249,90
	DO533442	4000461058059	Dörr Binocolo WILDVIEW 12x56 VERDE Interno Gas AZOTO Impermeabile fino a 5 m. Pupilla d'uscita : Ø 4,7 mm. Dimensioni : 17,2 x 14,8 x 6,4 cm. Peso : 1080 g.	213,03	259,90

Immagine	Codice	Descrizione	Specifiche	Listino + Iva	IVATO PUBBLICO
----------	--------	-------------	------------	---------------	----------------

Blink Me B2

	<p>SRBLINKMEB2</p>	<p>Saramonic BLINK ME B2</p>	<p>Tecnologia Wireless Digitale : 2,4 GHz Trasmettitori inclusi : 2 x clip-on con microfono Scansione del canale RF : Scansione automatica Intervallo operativo massimo : 100 m. (a vista) Registratore incorporato : Sì Compatibile con l'app mobile : Sì Frequenza di campionamento/risoluzione : 48 kHz / 24 bit Crittografia : NO SNR >80dB Ricevitore : Su fotocamera o Dispositivo mobile Antenna : Interna Numero di canali audio : 2 - 1x Out mic sbilanciata femmina TRRS da 3,5 mm. - 1x 3,5 mm. TRS femmina uscita cuffie sbilanciata Risposta in frequenza : 20 ÷ 20.000 Hz Connettività : USB 1x USB-C femmina (audio, ricarica) Alimentazione : Batteria, alimentazione bus (USB) Tipo di batteria : 1x ricaricabile integrata (inclusa) Capacità della batteria interna : 1600 mAh Tempo di ricarica : 2,5 ore Autonomia della batteria : 24 ore Alimentazione : CC 5v (alimentazione bus USB) Display e indicatori : Touchscreen OLED Temperatura di esercizio : da 0° a 50° C Dimensioni 56,6 x 25,2 x 56,6 mm. - Peso 70 g.</p>	<p>245,08</p>	<p>299,00</p>
			<p>Ricevitore Clip-on con microfono Potenza di uscita RF <10 mW Silenziare Interruttore muto Controllo del livello automatico NO Frequenze di campionamento del registratore : 15 ore a 48 kHz / 24 Bit - 22 ore a 48 kHz / 16 Bit Batteria ricaricabile integrata - 495 mAh Autonomia > 8 ore Display e indicatori > Touchscreen TFT Dimensioni 47 x 12,5 mm. - Peso 30 g. Microfono Microfono Integrato Mono Capsula Condensatore a Electret</p>		

Saramonic® Blink Me B2

Saramonic introduce un Rivoluzionario KIT di microfono Wireless con Registratore Audio a 24 bit e schermo LCD personalizzabile.

I microfoni sono **Plug-and-Play** e non richiedono configurazioni o installazioni.

Il sistema è immediatamente utilizzabile da chiunque (grazie all'accoppiamento rapido ed automatico con un solo clic) e offre una trasmissione affidabile con un suono chiaro sino ad una distanza a vista di 100 m.

I Trasmettitori

Il Saramonic Blink Me B2 è composto da **due trasmettitori compatti** che si agganciano sui soggetti utilizzando dei magneti, **oltre alle tradizionali "Clip"**. Sono dotati di microfono incorporato con controllo digitale del guadagno, muting e un paravento in pelliccia. Sistema di trasmissione Wireless ottimizzato a 2,4 GHz. I trasmettitori sono inoltre dotati di un Registratore "On Board" con 8 GB di memoria per 22 ore di registrazione a 48 kHz/16 bit o 15 ore a 48 kHz/24 bit.

Il Ricevitore

Il piccolo ricevitore a due canali è dotato di una uscita Audio da 3,5 mm per l'uso su fotocamera e di una presa per cuffia per monitorare l'audio in tempo reale.

È dotato di un attacco magnetico a slitta che consente il montaggio su una fotocamera o uno smartphone (con il supporto per telefono per treppiede incluso nella confezione). La porta di uscita USB-C consente di collegarlo direttamente a Smartphone, Tablet, Computer e altro ancora. È possibile registrare contemporaneamente sia dall'uscita da 3,5 mm. che quella USB-C, consentendo di registrare su più dispositivi contemporaneamente.

Display Touch Screen flessibile e personalizzabile

Il Ricevitore del Saramonic Blink Me B2 include uno straordinario Display Touch Screen che gli consente di controllare le impostazioni nonché, in remoto, le funzioni dei trasmettitori. Lo sfondo del Display Touch Screen è personalizzabile (tramite APP), ideale per i creatori che desiderano dare un'impronta visiva originale con il logo della propria azienda.

APP per il controllo avanzato, personalizzazione, registrazione video/audio.

Grazie all'APP il Saramonic Blink Me B2 porta il controllo e la personalizzazione a un livello superiore. L'APP consente di personalizzare l'interfaccia utente del trasmettitore con un nuovo tema o aggiungendo il proprio logo o immagine. Inoltre, consente di controllare le funzioni dei pulsanti del trasmettitore e di modificare le funzioni dei pulsanti per ottimizzare il flusso di lavoro della produzione. Include anche uno Smart Recorder Saramonic incorporato, che offre applicazioni di registrazione video e audio complete.

Batterie

Le batterie ricaricabili integrate garantiscono fino a 8 ore di funzionamento per i trasmettitori e 24 ore per il ricevitore.

Immagine	Codice	Descrizione	Specifiche	Listino + Iva	IVATO PUBBLICO
----------	--------	-------------	------------	---------------	----------------

Sistema Blink 500 Pro X

<p>SRB500B8</p> <p>Saramonic Blink 500 Pro B8</p> <ul style="list-style-type: none"> • 4x TXS Microfoni • 1x RX Ricevitore 	<p>Saramonic Blink 500 Pro B8</p> <p>Trasmissione Radio : 2,4 GHz Modulazione di frequenza digitale Spazio operativo : 50 m. senza ostacoli Diagramma polare : Omnidirezionale Potenza RF in uscita : <10 mW Risposta in frequenza : 50÷18.000 Hz SPL massimo : 120 dB Sensibilità SPL : -39 dB Livello di uscita audio: -60 dBV ÷ -20 dBV Rapporto Segnale-Rumore : TX >78 dB / RX >80 dB Canali di uscita audio : 4 canali RX Uscite Audio 1 e 2 : Jack 3,5 mm. linea TRS RX Uscita Cuffie : Jack 3,5 mm. linea TRS Alimentazione : Batteria Lito integrata o USB-C 5v DC Autonomia TX : Fino a 4 ore Autonomia RX : Fino a 8 ore Dimensioni TX : 61×20×14 mm. - Peso : 17 g. Dimensioni RX : 66×49×21 mm. - Peso : 50 g.</p>	<p>490,98</p> <p>599,00</p>	
--	--	-----------------------------	--

Saramonic Blink 500 Pro B8

- Sistema con microfono wireless clip-on facile da usare che fornisce un Audio di Alta Qualità da 4 persone a Fotocamere, Registratori, Mixer.
- Ideale per interviste a più persone, Live Streaming, Tavole Rotonde e creazione di contenuti di ogni tipo
- I Microfoni/Trasmettitori piccoli e ultraleggeri hanno un microfono omnidirezionale integrato e possono essere agganciati facilmente agli indumenti.
- Sono dotati di controllo del guadagno in 6 fasi, disattivazione dell'audio soft-touch e ciascuno include un Antivento peloso
- Il ricevitore montabile su fotocamera (RX) è dotato di 2 uscite da 3,5 mm. ed una uscita cuffia per il monitoraggio, un Display OLED e due uscite Audio TRS e TRRS.
- Il sistema ha un raggio d'azione in linea d'aria di 50 m. e cambio automatico dei canali.
- I trasmettitori offrono un'autonomia di 4 ore, mentre il ricevitore offre un'autonomia di 8 ore.

<p>Trasmettitori (TX) con REGISTRATORI AUDIO On Board</p> <p>SRB500B2PXR</p> <p>Saramonic Blink500 ProX B2R</p>	<p>Specifiche Comuni</p> <ul style="list-style-type: none"> • Tipo di ricezione : 2,4 GHz • Antenna FPC integrata • Portata operativa : Fino a 100 m. senza ostacoli • Segnale in Uscita Audio : Jack TRS da 3,5 mm. • Modalità: Mono/Stereo • Risposta in frequenza : 20÷20.000 Hz • Risoluzione segnale digitale : 16 bit/48 kHz • Rapporto Segnale/Rumore : ≥ 84 dB • Distorsione : ≤ 0,1% • Funzione di disattivazione dell'uscita tattile • Alimentazione : Batteria Lito Integrata o Unità di ricarica USB-C 5v DC • Batteria : 3,7v 400 mAh • Autonomia : Circa 10 ore <p>Specifiche del ricevitore RX</p> <ul style="list-style-type: none"> • Segnale in Uscita Cuffia: Jack TRS da 3,5 mm. • Livello uscita cuffie : -6dBu • Dimensioni : 56×38×15,5 mm. - Peso: 30,5 g. <p>Specifiche dei trasmettitori TX R</p> <p>Schema polare: omnidirezionale</p> <p>REGISTRATORI AUDIO</p> <p>Capacità di memoria : 8 GB Potenza RF di uscita : <10 mW Ingresso audio : Mic IN, Line IN da 3,5 mm Autonomia Batteria c/Registrazione : 8,5 ore Autonomia Batteria s/Registrazione : 11 ore Dimensioni : 56×38×15,5 mm. - Peso: 29,5 g.</p> <p>Specifiche Lavalier SR-M1</p> <ul style="list-style-type: none"> • Schema polare del microfono : omnidirezionale • Lunghezza cavo : 1,25 m. - Connettore 3,5 mm. • Sensibilità microfono: 39dB ±2 • Rapporto Segnale/Rumore : ≥ 60 dB • Alimentazione : Plug-in (1v÷10v) • Tensione operativa standard : 3v • Impedenza di uscita : <2,2KΩ 	<p>179,51</p> <p>219,00</p> <p>NEW PRICE</p>	
--	---	---	--

Saramonic Blink500 ProX B2R

- Sistema microfonico wireless Clip-On facile da usare con Lavalier con Audio Alta Qualità da 2 persone a Fotocamere, Registratori, Mixer con ingresso JACK 3,5 mm.
- I trasmettitori (TXR) hanno in dotazione un **REGISTRATORE AUDIO** ognuno con **8 GB di memoria integrata** e possono essere agganciati agli indumenti.
- Sono dotati di display OLED con misurazione, controllo del livello di ingresso e disattivazione dell'audio.
- Il doppio ricevitore (RX) montabile su fotocamera ha una uscita mono/stereo, un'uscita per cuffie, un display OLED.
- Ultracompatto e leggero, il sistema ha una autonomia di 10 ore con carica completa, un raggio d'azione 100 m. e cambio automatico dei canali.
- Il sistema si accende e si spegne automaticamente quando si apre e si chiude la custodia di ricarica da 3000 mAh.

Immagine	Codice	Descrizione	Specifiche	Listino + Iva	IVATO PUBBLICO
Sistema Blink 500 Pro X					
	SRB500B1PX	Saramonic Blink500 ProX B1 • 1x RX 500 Pro X • 1x TX 500 Pro X • 1x Mic Lavalier	Specifiche Comuni • Tipo di ricezione : 2,4 GHz • Antenna FPC integrata • Portata operativa : Fino a 100 m. senza ostacoli • Segnale in Uscita Audio : Jack TRS da 3,5 mm. • Modalità: Mono/Stereo • Risposta in frequenza : 20÷20.000 Hz • Risoluzione segnale digitale : 16 bit/48 kHz • Rapporto Segnale/Rumore : ≥ 84 dB • Distorsione : ≤ 0,1% • Funzione di disattivazione dell'uscita tattile • Alimentazione : Batteria Litio integrata, USB-C 5v CC o contatto di ricarica	NEW PRICE 122,13	149,00
	SRB500B2PX	Saramonic Blink500 ProX B2 • 1x RX 500 Pro X • 2x TX 500 Pro X • 2x Mic Lavalier		179,51	219,00
	SRB500B4PX	Saramonic Blink500 ProX B4 • 1x RX Di iPhone • 2x TX 500 Pro X • 2x Mic Lavalier	Specifiche del ricevitore RX • Segnale in Uscita Cuffia: Jack TRS da 3,5 mm. • Livello uscita cuffie : -6dBu • Dimensioni : 56×38×15,5 mm. - Peso: 30,5 g.	179,51	219,00
	SRB500B6PX	Saramonic Blink500 ProX B6 • 1x RX UC USB-C • 2x TX 500 Pro X • 2x Mic Lavalier	Specifiche del trasmettitore TX • Schema polare del microfono : omnidirezionale • Sensibilità microfono : 39dB ±2 • Dimensioni : 56×38×15,5 mm. - Peso: 29,5 g.	179,51	219,00
	SRB500Q20PX	Saramonic Blink500 ProX Q20 • 1x RXQ UC USB-C • 2x TXQ 500 Pro X • 2x Mic Lavalier	Specifiche del ricevitore RXQ • Dimensioni : 56x38x15,5 mm. - Peso: 28,5 g. Specifiche del trasmettitore TXQ • Dimensioni : 44,5x30,5x12 mm. - Peso 16,5 g.	BEST PRICE 113,94	139,00

- Il sistema microfonico wireless **Blink500 ProX Q**, è la versione semplificata e più compatta della nuova Serie **ProX**.
- Semplifica le registrazioni Audio grazie alla raccolta di suoni e al design più piccolo e leggero.
- Registrazione fino a 6 ore (TXQ) e 10 ore (RXQ) e porta di ricarica USB-C (DC 5v)

Sistema Blink 100





	SRB100B1	Saramonic Blink100 B1 • 1x TX 100 microfono • 1x RX 100 ricevitore	TX 100 Microfono Trasmettitore • Tipo di trasmissione : 2,4 GHz • Schema polare : Omnidirezionale • Risposta in frequenza : 20÷16.000 Hz • SNR : 76 dB • Sensibilità : -39 +2dB • Raggio di trasmissione : 50 m. • Potenza di uscita RF : 6 dBm • Durata della batteria TX : 10 ore • Capacità della batteria : 90 mAh • Porta di ricarica : USB-C • Dimensioni : TX 39x35x14 mm. • Peso : TX 16,5 g.		BEST PRICE 81,15	99,00
	SRB100B2	Saramonic Blink100 B2 • 2x TX 100 microfono • 1x RX 100 ricevitore			BEST PRICE 122,13	149,00
	SRB100B4	Saramonic Blink100 B4 • 2x TX 100 microfono • 1x RX 100 Di iOS	RX 100 Jack 3,5 mm. • Dimensioni : 39x35x14 mm. • Peso : 16,5 g.		122,13	149,00
	SRB100B6	Saramonic Blink100 B6 • 2x TX 100 microfono • 1x RX 100 UC USB-C	RX 100 iOS • Dimensioni : 46x24,7x9,3 mm. • Peso : 10 g. RX 100 UC USB-C • Dimensioni : 46x24,7x9,3 mm. • Peso : 10 g.		122,13	149,00

Sistema microfonico wireless ultracompatto e portatile da 2,4 GHz, compatibile con smartphone, tablet, fotocamere DSLR, videocamere. Il sistema Blink100 è dotato di accoppiamento automatico e cancellazione del rumore selezionabile.

Immagine	Codice	Descrizione	Specifiche	Listino + Iva	IVATO PUBBLICO
----------	--------	-------------	------------	---------------	----------------

Sistema Blink 500 B2+ Plus







Un unico sistema adattabile su apparati diversi : **Fotocamere, Smartphone e Computer**

<p>SRB500B2+ Saramonic Blink500 B2+</p> 	<p>122,87 149,90</p>
<p>Ricevitori Rx Display : OLED Tipo di ricezione : 2,4 GHz Modulazione di frequenza digitale: GFSK Portata operativa : sino a 150 m. senza ostacoli Potenza in uscita RF : <13 mW Risposta in frequenza : 20 ÷ 20000 Hz Risoluzione digitale : 24 Bit a 48 KHz Rapporto Segnale/Rumore : >80 dB Distorsione : <0,1% Uscita audio analogica : 3,5 mm TRS Uscite audio digitali : USB-C e Mfi Certificate Lightning (tramite adattatori di connessione) Tipi di modalità di uscita: Mono / Stereo / Sicurezza (Mono) Connettore di uscita cuffie : 3,5 mm. TRS Filtro Low-Cut selezionabile : 75 Hz e 150 Hz Ritardo vocale del sistema : ≤25 ms. Risoluzione dello schermo OLED : 128 x 80 pixel Alimentazione: Batteria Litio On Board, USB-C, DC 5v Autonomia : circa 16 ore Tempo di ricarica : circa 1,5 ore Batteria Integrata : 3,7v 400 mAh Dimensioni: 49,5 × 37,5 × 18,8 mm. – Peso : 30 g.</p> <p>Trasmittitore TX Trasmissione : 2,4 GHz Modulazione Frequenza digitale : GFSK Raggio operativo : sino a 150 m. senza ostacoli Potenza in uscita RF : <13 mW Risposta in frequenza : 20 ÷ 20000 Hz Livello di ingresso audio di riferimento : -30 ÷ -42 dB Risoluzione digitale : 24 Bit 48 KHz Schema polare del microfono : Omnidirezionale SPL massimo : 120 dB Sensibilità microfono : 40 ±2 dB (1 V/pa) Rapporto Segnale/Rumore: >80 dB Distorsione : <0,10% Alimentazione: Batteria Litio On Board, USB-C, DC 5v Autonomia : circa 20 ore Tempo di ricarica : circa 1,5 ore Batteria Integrata : 3,7v 190 mAh Dimensioni: 45 × 31,6 × 13 mm. – Peso : 23 g.</p> <p>Custodia di ricarica Alimentazione : Porta USB-C (5v CC) Capacità Batteria : 1250 mAh Tempo di ricarica della custodia : circa 2,5 ore Tempo di ricarica del sistema : circa 2 ore Cicli di ricarica del sistema TX e RX : circa 1,6 volte Dimensioni : 118,6 × 56,2 × 62,3 mm. – Peso : 141 g.</p>  	<p>NOVITA'</p> <p>RECOMMENDED</p> <p>Blink500 B2+ Wins Red Dot Design Awards 2024</p> <p>Saramonic</p>  <p>reddot winner 2024</p>



Il Sistema Saramonic Blink 500 B2+ include tutti gli accessori per collegarlo a : **Fotocamere, Smartphone, Tablet, PC, Registratori, Mixer**

- 2x Trasmittitori clip-on Blink 500 B2+ TX con microfono omnidirezionale integrato
- 1x Ricevitore a doppio canale Blink 500 B2+ RX con attacco a slitta
- 2x Cuffie Antivento
- 2x Supporti magnetici per i Trasmittitore
- 1x Cavo di uscita TRS a TRS a spirale da 3,5 mm. per Fotocamere, Mixer, Registratori
- 1x Cavo di uscita a spirale da TRS a TRRS da 3,5 mm. per Smartphone, Tablet, PC
- 1x Adattatore Lightning certificato MFi per iPhone e iPad Apple
- 1x Adattatore USB-C per iPhone 15, iPad recenti, Android
- 1x Custodia di ricarica con batteria interna da 1250 mAh
- 1x Custodia con Cordoncino
- 1x Cavo di ricarica da USB-A a USB-C



Immagine	Codice	Descrizione	Specifiche	Listino + Iva	IVATO PUBBLICO
Sistema Blink 800					
	SRB800B1	Saramonic BLINK 800 B1 • 1x Blink 800 Tx35 • 1x Blink 800 Rx35	Caratteristiche comuni : Trasmissione senza fili : 5,8 GHz Risposta in frequenza : 20 ÷ 20.000Hz Livello di uscita audio: -60dBV - Latenza audio 4 ms. Campo di funzionamento : Fino a 60 m. senza ostacoli Alimentazione : Batteria incorporata o USB-C DC 5v Durata batteria : Circa 6 ore Temperatura di esercizio: da 0°C a 50°C		307,38 375,00
	SRB800B2	Saramonic BLINK 800 B2 • 1x Blink 800 TxXLR • 1x Blink 800 RxXLR	TX-35 e RX-35 Jack da 3,5 mm con bloccaggio placcato in oro Potenza di uscita RF : 10 mW - Latenza audio : 4 ms. Microfono Lavalier : 110 dB SPL - Sensibilità : -30dB - SNR : 72dB Dimensioni: 109,59 x 28 x 29,56 mm. Peso RX-35 : 92 g. TX-XLR e RX-XLR Attacco XLR		307,38 375,00
	SRB800B3	Saramonic BLINK 800 B3 • 1x Blink 800 Tx635 • 1x Blink 800 Rx635	Dimensioni RX-XLR : 114,32x28x29,56 mm. Peso RX-XLR : 95 g. - Peso TX-XLR : 98 g. TX-635 e RX-635 Attacco Jack 6,35 mm. Dimensioni RX625 : 152,2 x 28 x 29,56 mm. Peso RX625 : 95 g. - Peso (TX) : 98 g. Peso TX625 : 88 g. Dimensioni TX625 : 152,2 x 28 x 29,56 mm.		256,15 312,50 On demand

Supporti per Microfoni/Trasmettitori Blink TX in Microfoni "Gelato"

	SRB500HMPX	Saramonic SR-HM	Supporto per Microfono HM Con Batteria Litio 1100 mAh per carica del TX 1x Antivento in schiuma 1x Cavo di ricarica da USB-A a USB-C		37,71 46,00
	SRB500HM1PX	Saramonic SR-MH1	Supporto per Microfono MH1 1x Antivento in schiuma		16,31 19,90

Il Saramonic Blink 500 Pro HM è un supporto per trasmettitore portatile per il trasmettitore a clip Blink 500 Pro TX e ProX TX. Offre agli utenti Blink 500 Pro la possibilità di trasformare il proprio trasmettitore a clip TX in un microfono portatile. Ideale per interviste portatili, presentazioni, notizie, discorsi, podcast e molto altro. Basta far scorrere il trasmettitore TX sul supporto HM e avrai un potente microfono portatile, espandendo drasticamente la flessibilità del Blink 500 Pro in pochi secondi.

Lavalier

	SRM1	Saramonic SR-M1 Microfono Lavalier	Modello polare : Omnidirezionale Risposta in frequenza : 30 ÷ 18.000Hz Rapporto Segnale/Rumore : 74dB SPL Sensibilità : -30dB +/- 3dB / 0dB=1V/Pa, 1kHz Connettore : Spina TRS 3 poli dorata da 3,5 mm (1/8"") Gamma dinamica : 120db tipico Lunghezza del cavo : 6,0 m - Peso : 22,00 g.	27,87	34,00
--	-------------	---	---	-------	--------------

Immagine	Codice	Descrizione	Specifiche	Listino + Iva	IVATO PUBBLICO
Microfoni on Board					
	<p>SRVMM</p> <p>Saramonic Vmic Mini</p> <p>Microfono compatto per MIRRORLESS</p>	<ul style="list-style-type: none"> • Microfono a Condensatore. • Polar Pattern : Cardioide • Risposta in Frequenza : 75 ÷ 20000 Hz • Sensibilità: -35dB +/- 3dB • Impedenza di uscita: 200 ohm • Rapporto S/R : 75 dB SPL • Cavi di uscita TRS e TRRS da 3,5 mm inclusi • Montaggio ammortizzato integrato Plug & Use • Paravento in gommapiuma incluso • Dimensioni : 62 x 117 x 19 mm. - Peso 69 g. - Alluminio 	<p>61,39</p>	<p>74,90</p> 	
	<p>SRWM4</p> <p>Saramonic SR-WM4</p> <p>Microfono compatto per MIRRORLESS + REFLEX</p>	<ul style="list-style-type: none"> • Microfono a Condensatore. • Polar Pattern : Super Cardioide • Risposta in frequenza : 20-20.000 Hz • Sensibilità : -32 ±3dB (0dB=1V/Pa,@1KHz) • Impedenza di uscita : 50 Ω • Rapporto S/R : 80 dB • Filtro passa alto : 75 Hz • Connettore di uscita : TRS da 3,5 mm. • Montaggio ammortizzato integrato Plug & Use • Alimentazione : Due batterie Ministilo AA (non incluse) • Tempo di funzionamento con batteria : 720H • Dimensione : 239 x 108 x 54 mm. - Peso : 141 g. 	<p>73,77</p>	<p>90,00</p> 	
	<p>SRWMIC5PRO</p> <p>Saramonic Vmic5 Pro</p> <p>Microfono compatto PRO MIRRORLESS + REFLEX</p>	<ul style="list-style-type: none"> • Microfono a condensatore • Polar Pattern : Super Cardioide • Risposta in frequenza : 20÷20.000 Hz • SPL massimo : 130 dBu • Sensibilità : -14±3dB (0dB=1V/Pa @ 1KHz) • Rapporto Segnale Rumore : >85 dB • Impedenza di uscita : 200Ω • Guadagno : -10d / 0dB / 20dB • Filtro passa-alto : 0Hz / 75Hz / 150Hz • Livello di uscita Max : 7,5 dBu (@1kHz,1%THD su 1kΩ) • Uscita : TRS femmina da 3,5 mm • Alimentazione : Batteria 3,7v 2000 mAh incorporata • Autonomia : 120 ore • Potenziamiento alte frequenze, Accensione automatica • Dimensioni : 185x109x66 mm. - Peso : 185,5 g. 	<p>245,08</p>	<p>299,00</p> 	
	<p>SRVMMS</p> <p>Saramonic Vmic Mini S</p> <p>Microfono compatto per MIRRORLESS + REFLEX</p>	<ul style="list-style-type: none"> • Microfono a condensatore • Polar Pattern : Cardioide ASMR a 120° • Polar Pattern : Omnidirezionale a 360° • Resp. frequenza a 120°e ASMR Cardioide : 75±18.000 Hz • Resp. frequenza a 360°e Omnidirezionale : 50±18.000 Hz • Sensibilità a 120° : -36 ±2dB • Sensibilità a 360° : -33 ±2dB • Sensibilità a ASRM : -30 ±2dB • Rapporto Segnale-Rumore : 78dB SPL • Connettore OUT audio : TRRS da 3,5 mm • Connettore OUT cuffie : TRS da 3,5 mm • Dimensioni: 107,7x24,4 mm. - Peso : 72 g. 	<p>81,15</p>	<p>99,00</p> 	

Immagine	Codice	Descrizione	Specifiche	Listino + Iva	IVATO PUBBLICO
----------	--------	-------------	------------	---------------	----------------

Sistema Wi Talk

KIT 2 Cuffie WT2D

<p>SRWT2D Saramonic WiTalk WT2D</p>	<p>Cuffia WiTalk-DMH Dual-Ear MASTER Modalità Duplex : Full-Duplex (FDX) Modulazione : GFSK Frequenze portanti : 1920-1930 MHz Tipo di microfono : Microfono a condensatore Portata operativa : Fino a 400 m. senza ostacoli Risposta in frequenza : 300÷5.000 Hz RF potenza in uscita : <24 dBm Consumo energetico : <0,5w Rapporto Segnale Rumore : >65 dB Distorsione : <1% Alimentazione : Batteria Lito da 3,7v 1200 mAh o USB-C 5v CC Autonomia : 12 ore con 1 Cuffia Remoto Autonomia : 10 ore con 2 Cuffie Remoto Autonomia : 5,5 ore con 4 Cuffie Remoto Dimensioni : 175×203×89 mm. - Peso : 360 g.</p> <p>Cuffia WiTalk-DRH Dual-Ear REMOTO Autonomia : 18 ore Dimensioni : 175×203×89 mm. - Peso : 360 g.</p>	<p>409,02</p>	<p>499,00</p>
---	--	---------------	---------------

WiTalk-WT2D

- Sistema interfonico wireless per **2 persone** (Full-Duplex da 1,9 GHz con custodia rigida) per Cerimonie, Film Professionali, TV, Produzioni Teatrali, Sport ecc.
- Cuffie leggere e confortevoli con funzionamento a mani libere, leva del microfono a collo di cigno o disattivazione tramite pulsante, controllo del volume e padiglioni rotanti con cuscinetti in similpelle
- Funziona su una frequenza meno congestionata di 1,9 GHz con una notevole portata in linea d'aria fino a 400 m.
- **1 Cuffia REMOTO** da 18 ore + **1 Cuffia MASTER** con autonomia di 12 ore (quando si utilizza 1 Cuffia REMOTO) con una singola carica con batterie a cambio rapido, cavi di ricarica USB-C inclusi e alimentazione USB-C
- Custodia rigida personalizzata con serratura, resistente agli urti e impermeabile, che conserva e trasporta tutto incluso

KIT 5 Cuffie WT5D

<p>SRWT5D Saramonic WiTalk WT5D</p>	<p>Cuffia WiTalk-DMH Dual-Ear MASTER Modalità Duplex : Full-Duplex (FDX) Modulazione : GFSK Frequenze portanti : 1920-1930 MHz Tipo di microfono : Microfono a condensatore Portata operativa : Fino a 400 m. senza ostacoli Risposta in frequenza : 300÷5000 Hz RF potenza in uscita : <24 dBm Consumo energetico : <0,5w Rapporto segnale-rumore : >65 dB Distorsione : <1% Alimentazione : Batteria Lito 3,7v 1200mAh o USB-C 5v CC Autonomia : 10 ore (con 2 Cuffie Remoto) Autonomia : 05 ore (con 4 Cuffie Remoto) Dimensioni : 175×203×89 mm. - Peso : 360 g.</p> <p>Cuffia WiTalk-DRH Dual-Ear REMOTO Autonomia : 18 ore Dimensioni : 175×203×89 mm. - Peso : 360 g.</p>	<p>900,00</p>	<p>1.098,00</p>
---	--	---------------	-----------------

WiTalk-WT5D

- Sistema interfonico wireless per **5 persone** (Full-Duplex da 1,9 GHz con custodia rigida) per Cerimonie, Film Professionali, TV, Produzioni Teatrali, Sport ecc.
- Cuffie leggere e confortevoli con funzionamento a mani libere, leva del microfono a collo di cigno o disattivazione tramite pulsante, controllo del volume e padiglioni rotanti con cuscinetti in similpelle
- Funziona su una frequenza meno congestionata di 1,9 GHz con una notevole portata in linea d'aria fino a 400 m.
- **4 Cuffie REMOTO** da 18 ore + **1 Cuffia MASTER** con autonomia di 5 ore (quando si utilizzano 4 Cuffie REMOTO) con una singola carica con batterie a cambio rapido, cavi di ricarica USB-C inclusi e alimentazione USB-C
- Custodia rigida personalizzata con serratura, resistente agli urti e impermeabile, che conserva e trasporta tutto incluso

Immagine	Codice	Descrizione	Specifiche	Listino + Iva	IVATO PUBBLICO
----------	--------	-------------	------------	---------------	----------------

Sistema Wi Talk

Accessori





 <p style="text-align: right;">SRWDMH</p>	<p>Saramonic Cuffia DMH MASTER</p>	<p>Saramonic Cuffia DMH</p> <ul style="list-style-type: none"> • Cuffia interfonica MASTER. Può gestire sino a 4 cuffie REMOTO Saramonic WiTalk-DRH o WiTalk-SRH. • Cuffia leggera e confortevole per funzionamento a mani libere, leva del microfono a collo di cigno o pulsante di disattivazione dell'audio, controllo del volume e padiglioni rotanti con cuscinetti in similpelle. • Funziona su una frequenza meno congestionata di 1,9 GHz con una notevole portata in linea d'aria fino a 400 m. • Alimentazione con Batteria Litio a sostituzione rapida e alimentazione USB-C. Cavo di ricarica USB-C incluso. • Autonomia di 5 ore (quando si utilizzano 4 cuffie Remoto), 10 ore (quando si utilizzano 2 cuffie Remoto). • In dotazione una robusta custodia a conchiglia con cerniera. 	<p>228,69</p>	<p>279,00</p>
 <p style="text-align: right;">SRWDRH</p>	<p>Saramonic Cuffia DRH REMOTO</p>	<p>Saramonic Cuffia DRH</p> <ul style="list-style-type: none"> • Cuffia interfoniche REMOTO dedicate alle cuffie MASTER Saramonic WiTalk-DMH e WiTalk-SMH o Stazione Base WiTalk-HUB • Cuffia leggera e confortevole per funzionamento a mani libere, leva del microfono a collo di cigno o pulsante di disattivazione dell'audio, controllo del volume e padiglioni rotanti con cuscinetti in similpelle. • Funziona su una frequenza meno congestionata di 1,9 GHz con una notevole portata in linea d'aria fino a 400 m. • Alimentazione con Batteria Litio a sostituzione rapida e alimentazione USB-C. Cavo di ricarica USB-C incluso. • Autonomia 18 ore con una singola carica. • In dotazione una robusta custodia a conchiglia con cerniera. 	<p>204,10</p>	<p>249,00</p>
 <p style="text-align: right;">SRWTHUB</p>	<p>Saramonic Base Interfonica HUB WiTalk</p>	<p>Saramonic WiTalk Hub</p> <p>Stazione Base Interfonica Wireless Full-Duplex per un massimo di 8 cuffie REMOTO Saramonic WiTalk-SRH o WiTalk-DRH e 1 cuffia cablata WiTalk-LBH cablata.</p>	<p>245,08</p>	<p>299,00</p>
 <p style="text-align: right;">SRWTBP</p>	<p>Saramonic Batteria WiTalk-BP</p>	<p>Batteria WiTalk-BP</p> <p>Batteria Litio dedicata alle cuffie Wireless WiTalk DMH, DRH, SMH, SRH e stazione base WiTalk-Hub</p> <p>Alimentazione : 3,7v 1200 mAh 4,44 Wh</p> <p>Dimensioni : 44x36x14 mm. - Peso : 34 g.</p>	<p>23,77</p>	<p>29,00</p>
 <p style="text-align: right;">SRWTCB</p>	<p>Saramonic Base di Ricarica WiTalk Charger BP</p>	<p>Base di Ricarica WiTalk per 10 Batterie</p> <p>Carica rapidamente fino a 10 batterie WiTalk-BP alla volta</p> <p>LED stato di carica : ROSSO in carica / BLU carica</p> <p>Sistema a cambio rapido : Inserire o estrarre le batterie in modo rapido</p> <p>Compreso : Adattatore alimentazione 12v 2,5 A</p> <p>Ingresso : CC 12v 2,5 A</p> <p>Uscita : 4,2v 500 mA x10</p> <p>Alimentazione : 12v c/adattatori di tipo A e tipo C</p> <p>Dimensioni : 23x11,5x3,5 cm. - Peso : 327 g.</p>	<p>72,95</p>	<p>89,00</p>











Immagine	Codice	Descrizione	Specifiche	Listino + Iva	IVATO PUBBLICO
Auricolari e Cuffie Wireless Bluetooth Professional & Gaming Use					
 <p style="text-align: center;">SRBH60B</p>	<p>Saramonic BH60-B GamesMonic Auricolari WIRELESS Bluetooth</p> <p style="text-align: center;">GAMING</p> <ul style="list-style-type: none"> • Microfono integrato • Cancellazione rumore attiva (DSP) <p>NERO</p>	<p>Versione Bluetooth: v5.0 Distanza operativa: 10 m. Protocolli Supportati: HSP / HFP / A2DP / AVRCP Formati audio supportati: SBC / AAC Risposta in frequenza: 20 ÷ 20000 Hz Impedenza: 16 Ω Diametro driver: 8 mm Tempo di Latenza: 60 ms. Velocità di impermeabilità: IPX5</p>	102,38	124,90	
 <p style="text-align: center;">SRBH60R</p>	<p>Saramonic BH60-R GamesMonic Auricolari WIRELESS Bluetooth</p> <p style="text-align: center;">GAMING</p> <ul style="list-style-type: none"> • Microfono integrato • Cancellazione rumore attiva (DSP) <p>ROSSO</p>	<p>Autonomia riproduzione musicale: 7 ore Autonomia di gioco Playtime: 6 ore Autonomia uso chiamate telefono: 3 ore</p> <p>Batteria: 500 mAh - Tempo di ricarica: 2 ore Alimentazione Input USB-C: 5v / 1v di carica Peso della cassa: 51,5 g. Peso degli auricolari: 2 x 5,5 g.</p>	102,38	124,90	
 <p style="text-align: center;">SRBH600</p>	<p>Saramonic BH600 NoiseWall Cuffia WIRELESS Bluetooth</p> <ul style="list-style-type: none"> • Connessione multi-dispositivo • Cancellazione rumore attiva (ANC) 	<p>Wireless Bluetooth: v5.0 + Cavo Distanza operativa: 10 m. Risposta in frequenza: 20÷20000 Hz - 32 Ω Profilo: A2DP, AVRCP, HSP, HFP, CVC Formati audio supportati: SBC, AAC Diametro del driver: Φ 40mm. Capacità batteria: 400 mAh - Tempo di ricarica: 2,5 ore. Cavo USB-c</p> <p>Autonomia: 12 ore (BT ON, ANC ON) Autonomia: 16 ore (BT ON, ANC OFF) Autonomia: 40 ore (BT OFF, ANC ON) Tempo di standby (BT connesso): 33 ore (ANC ON) Tempo di standby (BT connesso): 65 ore (ANC OFF) Dimensioni: 185 × 170 × 75 mm. - Peso: 230 g.</p>	102,38	124,90	
 <p style="text-align: center;">SRBH900</p>	<p>Saramonic BH900 NoiseWall Cuffia WIRELESS Bluetooth</p> <ul style="list-style-type: none"> • Connessione multi-dispositivo • Cancellazione rumore attiva (ANC) • Funzionamento Tattile • Assistente vocale 	<p>Wireless Bluetooth: v5.0 + Cavo Distanza operativa: 10 m. Diametro del driver: Φ 40mm. Formati audio supportati: Codec audio aptX, SBC e AAC Riduzione del rumore attiva (ANC): 28 dB Capacità batteria : 750 mAh - Tempo di carica : 2,5 ore. Cavo USB-c</p> <p>Autonomia: 17 ore (BT ON, ANC ON) Autonomia: 25 ore (BT ON, ANC OFF) Autonomia: 41 ore (BT OFF, ANC ON) Tempo di standby (BT connesso): 26 ore (ANC ON) Tempo di standby (BT connesso): 120 ore (ANC OFF) Dimensioni: 210 x 165 x 80 mm. - Peso: 260 g.</p>	256,15	312,50	

Immagine	Codice	Descrizione	Specifiche	Listino + Iva	IVATO PUBBLICO
----------	--------	-------------	------------	---------------	----------------

Interfacce Audio

	SRSRII	Saramonic SmartRig II Input 1/XLR + 1/Jack 6,3 Output Jack 3,5 Stereo	<ul style="list-style-type: none"> • Connettore di ingresso combinato XLR e 6,35 mm • Ingresso monitor cuffie • Alimentazione Phantom 48v • Gain Control Knob • Funziona con una batteria da 9v (non inclusa) • Funziona con le app audio e video più popolari 	23,77	29,00
	SRSRP	Saramonic SmartRig+ Input : 2/XLR + 2/Jack 6,3 + 2/Jack 3,5 Output Jack 3,5 Stereo.	<ul style="list-style-type: none"> • Due ingressi microfonici XLR • Due ingressi per chitarra da 1/4 "" (6.3mm) • Due ingressi microfonici da 1/8 "" (3,5 mm) • Interruttore mono / stereo (M / S) • Interruttore fotocamera / telefono • Alimentazione phantom +48v • Uscita cuffie da 3,5 mm per il monitoraggio 	89,34	109,00
	SRUM10CC	Saramonic UM10CC Cavo doppio XLR per LavMic e UwMic 9	Adattatore 2/XLR - UwMic9	29,51	36,00

Accessori per Android e iPhone

	SRUTC35	Saramonic UTC-C35 Registrare audio mono e stereo su dispositivi USB Type-C da microfoni o mixer con un'uscita da 3,5 mm.	<ul style="list-style-type: none"> • Uscita USB Type-C • Lunghezza cavo 37 ÷ 45 cm. • Ingresso compatibile con 3,5 mm. 	45,08	55,00
	SRLCC35	Saramonic LC-C35 Registrare audio mono e stereo sui dispositivi iOS da qualsiasi microfono o mixer con uscita da 3,5 mm.	<ul style="list-style-type: none"> • Interfaccia Lightning standard • Lunghezza cavo 37 ÷ 45 cm. • Cavo facilmente snodabile e facile da usare • Ingresso compatibile con 3,5 mm. 	54,10	66,00
	SRC2002	Saramonic SRC-2002 Cavo adattatore da Apple Lightning a Jack 3,5mm. 4 poli femmina	<ul style="list-style-type: none"> • Connettore Lightning per dispositivi iOS • Capacità cuffie e alimentazione plug-in per microfono • Connettore femmina TRRS da 3,5 mm per microfono Può essere utilizzato come porta per cuffie da 3,5 mm inviando e ricevendo audio Può essere utilizzato come porta per microfono e comandi per il telecomando degli auricolari.	12,30	15,00

Accessori per Postazione AUDIO



	SRHC2	Saramonic SR-HC-2 Braccetto per microfono	Braccetto per microfono <ul style="list-style-type: none"> • Include Adattatore da 3/8" a 5/8" e cinghie in velcro • Misure : 55 x 62 cm. in orizzontale e verticale • Peso supportato : fino a 1,1 kg. 	49,18	60,00
	SRHC5	Saramonic SR-HC-5 Braccetto per microfono Broadcast	Braccetto per microfono per uso Broadcast <ul style="list-style-type: none"> • Include un adattatore da 5/8" a 3/8" • Fermacavi integrato per la gestione dei cavi • Con morsetto a C per fissaggio da tavolo • Comandi cerniera regolabili • Peso supportato : fino a 1 kg. 	98,36	120,00
	SRRF5M	Saramonic SR-RF5M Scudo isolante acustico per microfono	Lo Scudo isolante SR-RF5M presenta una parte anteriore in schiuma acustica e una piastra posteriore in metallo ventilata per impedire i riflessi audio all'interno dell'arco dello scudo. Fornito di un supporto filettato per microfono standard da 3/8" e include anche un adattatore filettato da 3/8" a 5/8".	73,77	90,00







Immagine	Codice	Descrizione	Specifiche	Listino + Iva	IVATO PUBBLICO
Cavi e accessori					
	SRDITC80	Saramonic DITC80 - Cavo di prolunga per iPhone Cavo di prolunga Lightning corto con un connettore ad angolo retto che consente di utilizzare gli accessori Lightning su un iPhone quando viene utilizzato in un gimbal per smartphone portatile . Il DITC80 ti consente di montare da vicino il tuo iPhone ai motori del gimbal pur essendo in grado di collegare dispositivi audio esterni come l'eccellente microfono lavalier cablato Saramonic LavMicro Di o collegarlo a fonti di alimentazione per la ricarica.		20,41	24,90
	SRU1A	Saramonic LavMicro U1A Microfono Lavalier LIGHTNING Registra direttamente sulla porta Lightning di iPhone o dispositivo iOS Intervallo di frequenze : 50 Hz ÷ 20 kHz Sensibilità : -40 dB a 1 kHz Rapporto Segnale/Rumore : 65 dB SPL		29,51	36,00
	SRU3OP	Saramonic U3OP Microfono Lavalier USB TYPE C Appositamente progettato per la fotocamera DJI Osmo Pocket . Capsula : Condensatore Modello polare : Omnidirezionale Intervallo di frequenze : 50 Hz ÷ 20 kHz Sensibilità : -32dB (1kHz) Rapporto Segnale/Rumore : 60dB		29,51	36,00
	SRLCXLR	Saramonic LC-XLR • Connettore femmina XLR per interfaccia audio Lightning certificata Apple • Consente di collegare il microfono XLR professionale ai dispositivi iOS Uscita: l'iPhone, l'iPad, l'iPad di Apple touch che hanno un connettore lampo e supportano iOS 9.3.5 o versioni successive. Ingresso: microfono XLR a condensatore autoalimentato e microfono XLR dinamico		78,69	96,00
	SRUTC-XLR	Saramonic UTC-XLR Connettore femmina XLR a dispositivo USB Type-C Consente di collegare un microfono XLR professionale a dispositivi ANDROID Type-C Uscita smartphone Android o PC Pad e Windows con connettore Type-C Ingresso: condensatore autoalimentato Microfono XLR e microfono XLR dinamico		68,85	84,00
	SRPMC1	Saramonic SR-PMC1 Cavo audio da TRS maschio 3,5 mm. con BLOCCAGGIO a TRRS maschio 3,5 mm. per Apple iPhone e iPad o Smartphone e Tablet Android		18,03	22,00
	SRPMC2	Saramonic SR-PMC2 Cavo audio da TRS maschio 3,5 mm. a TRRS maschio 3,5 mm. per Apple iPhone e iPad o Smartphone e Tablet Android		13,93	17,00



Immagine	Codice	Descrizione	Listino + Iva	IVATO PUBBLICO
MONITOR VIDEO				
	<p>LLA5</p> <p>Lilliput Monitor 5" - A5 DM 460 NIT</p> <p>Risoluzione: 1920*1080 - Display IPS 8bit Formato supportato : 4K HDMI Luminosità : 400 cd/m² Contrasto : 1000:1 Angolo di visione: 170° /170° (H/V) Input HDMI : 1 Output HDMI : 1 Audio Speaker e uscita cuffia Batterie supportate: F970 - LP-E6 Dimensioni : 129 x 801 x 23,6 mm. - Peso : 118 g.</p>	<p>138,53</p>	<p>169,00</p>	
	<p>LLA7S</p> <p>Lilliput Monitor 7" - A7s DM 500 NIT</p> <p>Risoluzione : 1920*1200 - Display IPS Formato supportato : 4K HDMI Luminosità : 500 cd/m² Contrasto : 1000:1 Angolo di visione : 170° /170° (H/V) Input HDMI : 1 Output HDMI : 1 Audio Speaker e uscita cuffia Batterie supportate : F970 Dimensioni : 18,2 x 12,4 x 20,5 cm. - Peso : 320 g.</p>	<p>146,72</p>	<p>179,00</p>	
	<p>LLH7S</p> <p>Lilliput Monitor 7" - H7S 4K 1800 NIT</p> <p>Risoluzione nativa Ultra HD 4K (3840 * 2160) Pannello : 7" LCD IPS - 1920x1200 - 16:10 Angolo di visione O : 160 ° - V : 60 ° Luminosità : 1800 cd / m² - Contrasto : 1200: 1 Densità dei punti 0,07870 x 0,07875 mm Pixel per pollice (ppi) 323 ppi 3D LUT (file .cube via USB) I/O Video : 1x HDMI - 1x BNC (3G-SDI) Formato video : HDMIRGB DCI 4K: 24 - UHD 4K: 30/24 - DCI 2K - 1080p Alimentazione : da 7 a 24v CC - Batteria : 2 x LMOUNT Dimensioni : 22 x 155 x 23 mm. - Peso : 550 g.</p>	<p>261,48</p>	<p>319,00</p>	



Immagine	Codice	Descrizione	Listino + Iva	IVATO PUBBLICO
MONITOR VIDEO				
	<p>LLHT55</p> <p>Lilliput Monitor 5" - HT5S Touchscreen 2000 NIT</p> <p>Pannello Schermo LCD da 5,5" - Risoluzione fisica 1920×1080 Proporzioni 16:09 - Luminosità 2000 NIT - Contrasto 1000:01:00 3D LUT (17 registri predefiniti e 6 registri utente) Angolo di visione 160°/160° (orizzontale/verticale) Spazio colore 100%BT.709 HDR supportato GAL; ST2084 300/1000/10000 Ingresso SDI 1×3G-SDI - Ingresso HDMI 1×HDMI 2.0 Uscita SDI 1×3G-SDI - Uscita HDMI 1×HDMI 2.0 Formati SDI 1080p 1080pSF 1080i - HDMI 2160p 1080p 1080i Audio HDMI 8 canali 24 bit - Altoparlanti incorporati 1 Jack per cuffia 3,5 mm - 2 canali 48 kHz 24 bit Tensione di ingresso CC 7÷24v - Consumo ≤14w (15v) Dimensione (LHP) 154,8x93,8x26,5 mm. - Peso 310 g.</p>	302,46	369,00	
	<p>LLHT75</p> <p>Lilliput Monitor 7" - HT7S Touchscreen 2000 NIT</p> <p>Pannello LCD 7" - Risoluzione fisica 1920×1200 Proporzioni 16:10 - Luminosità 2000 NIT - Contrasto 1200:01:00 Punto di vista 160° / 160° (orizzontale/verticale) Spazio colore 100%BT.709 3D LUT (8 registri predefiniti e 6 registri utente) HDR supportato HLG; ST2084 300/1000/10000 Ingresso SDI 1 × 3G-SDI - Ingresso HDMI 1 × HDMI 2.0 Uscita SDI 1 × 3G-SDI - Uscita HDMI 1 × HDMI 2.0 Formati SDI 1080p 1080pSF 1080i - HDMI 2160p 1080p 1080i Audio HDMI 8 canali a 24 bit - Altoparlanti incorporati 1 Jack per la Cuffia 3,5 mm - 2 canali 48 kHz 24 bit Tensione di ingresso CC 7-24v - Consumo ≤16w (15v) Dimensioni (LHP) 186 mm × 128 mm × 29 mm. - Peso 520 gr.</p>	332,79	406,00	

Immagine	Codice	Descrizione	Listino + Iva	IVATO PUBBLICO
----------	--------	-------------	---------------	----------------

MONITOR VIDEO

<p>LLBM1204KS</p> 	<p>Lilliput Monitor Director Broadcast 12,5" BM120-4KS</p> <p>Pannello LCD da 12,5" - Risoluzione fisica 3840x2160 Proporzioni 16:9 - Luminosità 400cd/m2 Contrasto 1500:1 - Angolo di visione 170° / 170° (O/V) 3D LUT (file .cube via USB e 3 registri utente)</p> <p>Ingressi :</p> <ul style="list-style-type: none"> • 3G-SDI 3G-SDI (supporta fino a 1080p 60Hz) • HDMI HDMI 2.0 x2 (supporta fino a 4K 60Hz) • HDMI 1.4b x2 (supporta fino a 4K 30Hz) • DVI 1 • VGA 1 • Audio 2 (sinistra/destra) • Tally 1 • USB 1 <p>Produzione : 3G-SDI 3G-SDI (supporta fino a 1080p 60Hz) Alimentazione : CC 10-24v Piastra batteria con attacco a V-Mount Dimensione : 356,8 mm x 309,8 mm x 122,1 mm Peso : 4,35 kg (inclusi gli accessori)</p>	<p>671,31</p>	<p>819,00</p>
--	---	---------------	---------------

<p>LLBM1504KS</p> 	<p>Lilliput Monitor Director Broadcast 15,6" BM150-4KS</p> <p>Pannello LCD da 15,6" - Risoluzione 3840x2160 Luminosità 330cd/m² - Proporzioni 16:9 Contrasto 1000:1 - Angolo di visione 176° / 176° (O/V) HDR 10 (sotto il modello HDMI) Formati di registro supportati Sony SLog / SLog2 / SLog3... 3D LUT (file .cube via USB) Tecnologia Calibrazione su Rec. 709 con unità di calibrazione opzionale</p> <p>Ingresso video</p> <ul style="list-style-type: none"> • SDI 1x3G • HDMI 1xHDMI 2.0, 3xHDMI 1.4 • DVI 1 • VGA 1 <p>Uscita video loop : SDI 1x3G</p> <p>Formati di ingresso/uscita supportati</p> <ul style="list-style-type: none"> • SDI 720p 50/60, 1080i 50/60, 1080pSF 24/25/30, 1080p 24/25/30/50/60 • HDMI 720p 50/60, 1080i 50/60, 1080p 24/25/30/50/60, 2160p 24/25/30/50/60 • Ingresso/uscita audio (audio PCM 48kHz) • SDI 12 canali 48 kHz 24 bit • HDMI 2 canali a 24 bit <p>Presca cuffia : 3,5 mm. - Altoparlante integrato : 1 Alimentazione : CC 12-24v Piastra batteria con attacco a V-Mount Dimensione : 389x267x38 mm / 524x305x170 mm Peso : 3,4 kg / 12 kg (con custodia)</p>	<p>753,28</p>	<p>919,00</p>
---	--	---------------	---------------

Immagine	Codice	Descrizione	Listino + Iva	IVATO PUBBLICO
----------	--------	-------------	---------------	----------------







Sistema Video PTZ

Le telecamere Lilliput C20 e C30 fanno parte del Sistema Pan Tilt Zoom (PTZ) orientato al "Live Streaming", alla presentazione di "Video Youtube/Online", alla Videosorveglianza in tempo reale.

Modello C20P : Sensore CMOS HD da 1/2,8", Zoom ottico 20x, uscita video HDMI e 3G-SDI e PoE (Power Over Ethernet).

Modello C30P : Stesse funzioni ma con Zoom Ottico 30x

Modelli C20N e C30N : Stesse specifiche delle versioni POE ma con l'aggiunta del Protocollo di connettività dati NDI (Network Device Interface). Con questo protocollo è possibile trasferire i dati e nel contempo alimentare le telecamere.

	LLC20P	<p>Lilliput Videocamera Sistema PTZ C-20P</p> <ul style="list-style-type: none"> · Sensore CMOS HD da 1/2,8", Zoom ottico 20x · Uscita video HDMI e 3G-SDI, Alimentazione PoE · Controllo seriale RS-232/RS-485, in cascata · Protocolli di streaming: RTSP, RTMP, SRT · Protocolli di controllo: Onvif, VISCA over IP, VISCA, PELCO-D/P · Montaggio su treppiede, parete e soffitto 	820,00	1.000,40
	LLC30P	<p>Lilliput Videocamera Sistema PTZ C-30P</p> <ul style="list-style-type: none"> · Sensore CMOS HD da 1/2,8", Zoom ottico 30x · Uscita video HDMI e 3G-SDI, Alimentazione PoE · Controllo seriale RS-232/RS-485, in cascata · Protocolli di streaming: RTSP, RTMP, SRT · Protocolli di controllo: Onvif, VISCA over IP, VISCA, PELCO-D/P · Montaggio su treppiede, parete e soffitto 	990,00	1.207,80
	LLC20N	<p>Lilliput Videocamera Sistema PTZ C-20N</p> <ul style="list-style-type: none"> · Sensore CMOS HD da 1/2,8", Zoom ottico 20x · Uscita video HDMI e 3G-SDI, Alimentazione NDI · Controllo seriale RS-232/RS-485, in cascata · Protocolli di streaming: RTSP, RTMP, SRT · Protocolli di controllo: Onvif, VISCA over IP, VISCA, PELCO-D/P · Montaggio su treppiede, parete e soffitto 	1.070,00	1.305,40
	LLC30N	<p>Lilliput Videocamera Sistema PTZ C-30N</p> <ul style="list-style-type: none"> · Sensore CMOS HD da 1/2,8", Zoom ottico 30x · Uscita video HDMI e 3G-SDI, Alimentazione NDI · Controllo seriale RS-232/RS-485, in cascata · Protocolli di streaming: RTSP, RTMP, SRT · Protocolli di controllo: Onvif, VISCA over IP, VISCA, PELCO-D/P · Montaggio su treppiede, parete e soffitto 	1.280,00	1.561,60
	LLK1	<p>Lilliput Centralina di controllo K1 per Camere PTZ</p> <ul style="list-style-type: none"> · Mixer Cross di controllo protocolli IP/RS 422/RS 485/RS 232 · Protocollo di controllo di VISCA, VISCA Over IP, Onvif e Pelco P&D · Controlla fino a 255 telecamere IP su una unica rete · 3 tasti chiamata rapida videocamera o 3 assegnabili dall'utente · Controllo dello zoom con Bilanciere a sensazione tattile · Ricerca automatica IP telecamere disponibili in rete · Corpo in Alluminio con display LCD da 2,2", Joystick, 5 Manopole · Alimentazione PoE e 12v DC 	500,00	610,00
	LLTC11	<p>Lilliput TC-11 - Suggeritore Gobbo</p> <p>Il vetro beamsplitter di alta qualità offre una trasmissione della luce molto efficiente che non interferisce con l'obiettivo della fotocamera che cattura l'immagine.</p> <ul style="list-style-type: none"> · Montaggio su staffa regolabile in altezza · Telecomando APP/Bluetooth · Compatibile con obiettivi per fotocamere Rich · Supporta riprese con Cellulare / DSLR / Mirrorless 	90,00	109,80

Codice	Descrizione	Listino + Iva	IVATO
--------	-------------	---------------	-------

Chioschi di stampa



HIPKL220	HiTi Chiosco fotografico LIBRA 220 - 22" compatibile con tutte le stampanti Hiti	4.062,00	4.955,64
HIPKM12	HiTi Chiosco fotografico MARS 12 - 12" compatibile con tutte le stampanti Hiti	1.929,00	2.353,38

Stampante X610



HI610	HiTi Stampante X610	11.000,00	13.420,00
HIPJ20110XT	HiTi Confezione Carta + Ribbon Banda 15 cm. (2000 stampe 10x15) - 1,5 sec.	204,92	250,00

Stampante P750L WiFi



HI750L	HiTi Stampante P750 L	1.387,15	1.692,32
HIPBX25	HiTi Confezione 2 Bobine + 2 Ribbon Banda 10 cm. (2x1000 stampe 10x15) - 11 sec.	269,10	328,30
HIPCY25	HiTi Confezione 2 Bobine + 2 Ribbon Banda 13 cm. (2x600 stampe 13x18) - 16 sec.	304,00	370,88
HIPBL25	HiTi Confezione 2 Bobine + 2 Ribbon Banda 15 cm. (2x500 stampe 15x20) - 18 sec.	269,10	328,30
HI8609	HiTi Adattatore Wireless USB 300 MB/s - DONGLE WL-7200-V1 WLAN	35,00	42,70

Stampante P910L



HID2234	HiTi Stampante P910 L - KIT con Confezione da 2x100 stampe 20x30	1.474,59	1.799,00
HIPDT02	HiTi Confezione da 2x100 stampe 20x30 per P910 L	188,44	229,90

Stampante P530D Double Size Printer - (Fronte-Retro)



HIP530	HiTi Stampante P530D compreso software per Foto Libri	2.082,00	2.540,04
HIPBL33	HiTi Confezione da 2x125 stampe fronte e retro 15x20 per P530D	172,00	209,84

Stampante P525L WiFi



HID2535	HiTi Stampante P525L + Pen USB WiFi 300 MB/s	769,67	939,00
HIDOT01	HiTi Vassoio Carta per P520L/P525L/P750L	50,00	61,00
HIPBX74	HiTi Confezione da 2 Bobine x 500 stampe 10x15 per P520L/P525L PREMIUM	146,72	179,00
HIPBX40	HiTi Confezione da 2 Bobine x 500 stampe 10x15 per P520L/P525L	130,33	159,00
HIPCY40	HiTi Confezione da 2 Bobine x 290 stampe 13x18 per P520L/P525L	138,53	169,01
HIPBL40	HiTi Confezione da 2 Bobine x 250 stampe 15x20 per P520L/P525L	130,33	159,00
HI8609	HiTi Adattatore Wireless USB 300 MB/s - DONGLE WL7200-V1 WLAN	35,00	42,70

Stampante P310W WiFi



HIP3736	HiTi Stampante P310W	199,90	243,88
HIP1400	HiTi Confezione Carta P60 - 10x15 - 60 fogli per P310W	21,33	26,02

Codice	Descrizione	Listino + Iva	IVATO
--------	-------------	---------------	-------

Stampante PRINGO WiFi



HIP3037W	HiTi Stampante PRINGO P231 BIANCA	100,82	123,00
HIPG901	HiTi Confezione Carta 30 fogli 5,4 x 8,6 (2 x 3,4) per Pringo P231	9,02	11,00
HICHA	HiTi Alimentatore a rete per Pringo P231	35,25	43,00
HIBATT	HiTi Batteria (ricambio) per Pringo P231	35,25	43,00

Stampanti per Card CS200E - CS220E



HICS200E	HiTi Stampante per Card CS-200E	832,00	1.015,04
HICS220E	HiTi Stampante per Card CS-220E	874,00	1.066,28
HICS2K1000	HI-TI CS-2 Ribbon Bianco/Nero RESIN K1000 (1000x16 rulli)	207,00	252,54
HI40019XT	HI-TI CS-2 Ribbon Colore YMCKO R560 (560x16 rulli)	915,00	1.116,30

Moduli aggiuntivi



HIETHCS	HiTi Modulo ETHERNET CS	187,50	228,75
HIFLIP200	HiTi Flipper per CS-200E	276,40	337,21
HIFLIP220	HiTi Flipper per CS-220E	331,94	404,97
HITOWCS	HiTi Caricatore fono a 400 Card per CS	40,30	49,17
HIMAGCS	HiTi Codificatore di banda magnetica per CS200 e CS220	235,00	187,82
HIRFIDCS	HiTi Modulo RFID per CS	194,00	187,82
HISMARTCS	HiTi Modulo SMART CARD per CS	235,00	187,82

Consumabili per Stampante CS200E - CS220E

HICW76	HiTi Confezione da 500 Card 0,76 mm. BIANCHE	57,00	69,53
---------------	--	-------	--------------

Consumabili per Stampanti Fuori Produzione

Consumabili per Stampante S420 P110 ID400



HIS100	HiTi Confezione Carta S 50 - 10x15 - 100 fogli per S420	42,00	51,24
HI400CL	HiTi Kit di pulizia per Stampante S420	15,00	18,30
HIS110	HiTi Confezione Carta P 110S - 10x15 - 60 fogli per P110S	20,49	25,00
HIP2301	HiTi Confezione Carta ID 100 10x15 - 100 fogli per ID400	33,61	41,00

Consumabili per Stampante P510

HIP510G246	HiTi Confezione da 4 Bobine x 330 stampe 10x15 per P510 K/S	186,00	226,91
HIP510G257	HiTi Confezione da 4 Bobine x 190 stampe 13x18 per P510 K/S	202,00	246,44
HIP510G268	HiTi Confezione da 4 Bobine x 165 stampe 15x20 per P510 K/S	186,00	226,92

Consumabili per Stampante P-720 L

HIPBE04	HiTi Confezione da 2 x 1000 stampe 10x15 per P-720 L	286,46	349,48
HIPBY48	HiTi Confezione da 2 x 600 stampe 13x18 per P-720 L	310,76	379,13
HIPBL48	HiTi Confezione da 2 x 455 stampe 15x20 per P-720 L	328,12	400,31

















Immagine	Codice	Descrizione	Listino + Iva	IVATO PUBBLICO	
	NOVITA' K 070AC	KUPO 070AC Stativo PNEU "Click System" Colore: Nero - Materiale: Alluminio Peso: 1,1 kg. - Portata: 4,0 kg. Altezza : 78,5 ÷ 213,36 cm. Altezza chiuso : 71,0 cm. Ø Base : 70,0 cm.		73,98	90,26
	K 080AC	KUPO 080AC Stativo PNEU "Click System" Colore: Nero - Materiale: Alluminio Peso: 1,3 kg. - Portata: 5,0 kg. Altezza : 104,5 ÷ 243,8 cm. Altezza chiuso : 89,0 cm. Ø Base : 109,0 cm.		77,86	94,99
	K 198	KUPO 198 Stativo UNIVERSALE Colore : Nero - Materiale : Alluminio Peso : 2,24 kg. - Portata : 9 Kg. Altezza : 114 ÷ 385 cm. Altezza chiuso : 107 cm. Ø Base : 110 cm.		88,80	108,34
	K 121	KUPO 121 Stativo "Click System" Grant Snap Colore : Nero - Materiale : Alluminio Peso : 3 kg. - Portata : 9 Kg. Altezza : 127,5 ÷ 366 cm. Altezza chiuso : 110 cm. Ø Base : 110 cm.		116,80	142,50
	K CL-40M	KUPO CL-40M C-STAND Argento c/Gamba di Livellamento Colore: Argento - Materiale: Acciaio Peso: 6,8 kg. - Portata: 10,0 kg. Altezza : 132,5 ÷ 313,0 cm. Altezza chiuso : 132,500 cm. Ø Base : 95,0 cm.		159,00	193,98
	NOVITA' K CL-40MK	KUPO CL-40MK C-STAND c/Gamba Livellamento e Braccio KIT composto da CL40M + KCP200 + KCP241 Argento Acciaio Peso: 9,05 kg. - Portata: 10,0 kg. Altezza : 132 ÷ 313 cm. Altezza chiuso : 132 cm. Ø Base : 95,0 cm.		211,50	258,03
	K 155M	KUPO 155M Stativo HIGH BABY Colore : Silver - Materiale Acciaio Peso : 8,0 Kg. - Portata : 25 Kg. Altezza : 117,50 ÷ 420 cm. Altezza chiuso : 120 cm. Ø Base 137cm.		212,42	259,15
	K 546M	KUPO 546M Boom Stand Junior - Stativo e Boom Colore : Argento - Materiale : Acciaio cromato Peso : 16,1 Kg. - Portata 30 kg. Altezza : 166 ÷ 510 cm. Altezza chiuso : 160 cm. Braccio - Peso : 8 Kg. - Portata 30 Kg. Braccio - Lunghezza : 155 ÷ 268 cm.		419,95	512,34
	K 483T	KUPO 483T WIND UP a 3 Sezioni con autobloccaggio Portata : 30 Kg. Altezza Max : 3,80 m. Testa : 3 opzioni di montaggio Gamba di livellamento per terreni irregolari		520,00	634,40







Immagine	Codice	Descrizione	Listino + Iva	IVATO PUBBLICO
	K KCP-101W	KUPO KCP-101W Braccio regolabile MAX Colore : Nero - Materiale: Acciaio , Alluminio Peso : 1 Kg. - Portata : 4 Kg. Lunghezza Max : 53 cm.	99,00	120,78
	NOVITA' K KCP-241	KUPO KCP-241 Braccio Trasversale per Stativi Lunghezza : 100 cm. - Peso : 1,47 Kg. Compatibilità : Aste con diametro 5/8", 1/2" e 3/8" Attacco : 5/8" - 16 mm femmina Colore : Argento - Materiale : Lega di alluminio	53,95	65,82
	K KCP-200	KUPO KCP-200 Giunto a Cipolla. Per Bandiere, Fondali, Braccetti trasversali per Stativi Peso : 800 g. Compatibilità : Aste con diametro 5/8", 1/2" e 3/8" Attacco : 5/8" - 16 mm femmina Colore : Argento - Materiale : Lega di alluminio	29,95	36,54
	NOVITA' K KCP-290B	KUPO KCP-290B Giunto Per Bandiere, Fondali, Braccetti trasversali per Stativi Peso : 600 g. Diametro : Ø 2" Compatibilità : Aste con diametro 5/8", 1/2", 3/8", 1/4" Colore : Nero - Materiale : Lega di alluminio	28,46	34,72
	K KCP-414	KUPO KCP-414 Finger Super Grip Supporto Regolabile Colore : Nero - Materiale : Acciaio , Alluminio Lunghezza massima : 53 cm. Peso: 1 kg. - Portata : 4 kg.	58,95	71,92
	K KCP-500	KUPO KCP-500 Morsetto Large Gaffer Grip Colore : Nero - Materiale : Acciaio e alluminio Peso : 1,25 kg. - Portata : 10 kg. Funziona su diametri da 16 a 60 mm.	69,85	85,22
	K KCP-700B	KUPO KCP-700B Morsetto CLAMP Colore : Nero Materiale : Alluminio e Acciaio Inox Peso : 450 g. - Portata : 20 kg.	24,95	30,44
	K KS-017SB	KUPO KS-017SB Adattatore SPIGOT Universale Nero Materiale : Acciaio Perno : 5/8" su entrambi i lati Filettatura : 1/4" - 20 maschio e 3/8" - 16 maschio	4,86	5,93
	K KS-097	KUPO KS-097 Adattatore per Teste a Sfera BABY Colore : Argento Materiale : Alluminio Peso : 350 g. Piastra rotonda Ø 49 mm. con filettatura 3/8" Con adattatore TVMP (perno da 28 mm, ricevitore da 16 mm)	28,95	35,32

Immagine	Codice	Descrizione	Listino + Iva	IVATO PUBBLICO
	K KSD-1680L	KUPO KSD-1680L Sacca per sabbia Colore : Nero Materiale : Nylon Cordura 1000D Peso : 400 g. - Peso carico di lavoro : 16 kg. Dimensioni : 36 x 28 x 12 cm.	40,95	49,96
	K KS-F25	KUPO KSF-25 Sacca per pallini d'Acciaio 2 mm. - 11,3 Kg. Colore : Nero Materiale : Nylon Cordura 1000D Peso carico di lavoro : 11,3 kg. Anello a D in acciaio e gancio a molla girevole Dimensioni: 24 x 19 x 14 cm.	83,68	102,09
	K KS-W10	KUPO KSW-10 Sacca per pallini d'Acciaio 2 mm. - 4,5 Kg. Colore : Nero Materiale : Nylon Cordura 1000D Peso carico di lavoro : 4,5 Kg. Pallini in acciaio massiccio da 2 mm. Dimensioni : 23 x 13 x 12 cm.	41,90	51,12
	K KAB-015	KUPO KAB-015 APPLE BOX Set 4 pz. Materiale : Legno - Peso : 9,6 Kg. 1x : 50,8 x 30,5 x 2,5 cm 1x : 50,8 x 30,5 x 5,1 cm 1x : 50,8 x 30,5 x 10,2 cm 1x : 50,8 x 30,5 x 20,3 cm	136,95	167,08

Godox

Linea Standard PRO

Immagine	Codice	Descrizione	Listino + Iva	IVATO PUBBLICO
----------	--------	-------------	---------------	----------------

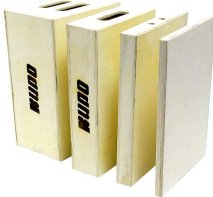
Illuminatore LED a tubo **TL30** (Batteria)

TL30

GOTL30

Godox Illuminatore LED Stick Light **TL-30 RGB**

- Potenza : 8w - LUX (1 m.) : 740
- Numero LED : 30
- Precisione : CRI 97 - TLCI 99
- Regolazione intensità : 0% ÷ 100%
- Temperatura colore : 2700K ÷ 6500K +/- 200K
- Modalità colore RGB, CCT e HSI
- **Controllo : A bordo, APP Godox Light**
- L'APP supporta la modalità gel LEE & ROSCO
- Canali : 32 - Gruppi : 6
- 13 effetti di illuminazione, contiene 39 preset in totale
- Alimentazione : Rete c/alimentatore 20v 2,4 A
- Alimentazione : Batteria integrata Litio 2600mAh 14,4v
- Porta di ricarica : USB-C
- Autonomia : 2 ore
- Attacco 1/4"-20 su ciascuna estremità
- Supporti magnetici incorporati
- Dimensioni : 30 x 4,2 x 4,2 cm. - Peso : 0,3 kg.

88,08 107,00



Illuminatore LED a tubo **TL60** (Rete e Batteria)

TL60

GOTL60

Godox Illuminatore LED Stick Light **TL-60 RGB**

- Potenza : 18w - LUX (1 m.) : 1500
- Numero LED : 60
- Precisione : CRI 96 - TLCI 98
- Regolazione intensità : 0% ÷ 100%
- Temperatura colore : 2700K ÷ 6500K ±200K
- **Controllo : A bordo, APP Godox Light, DMX, Telecomando**
- L'APP supporta la modalità gel LEE & ROSCO
- Canali : 32 - Gruppi : 6
- 13 effetti di illuminazione, contiene 39 preset in totale
- Alimentazione : Rete c/alimentatore 20v 2,4 A
- Alimentazione : Batteria integrata Litio 2600mAh 14,4v
- Autonomia : 2 ore
- Dimensioni : 75 x 4,8 x 4,8 cm. - Peso : 0,73 kg.

237,00 289,14



Illuminatore LED a tubo **TL120** (Rete e Batteria)

TL120

GOTL120

Godox Illuminatore LED Stick Light **TL-120 RGB**

- Potenza : 30w - LUX (1 m.) : da 659 a 769
- Numero LED : 120
- Precisione : CRI 96 - TLCI 98
- Regolazione intensità : 0% ÷ 100%
- Temperatura colore : 2700K ÷ 6500K ±200K
- **Controllo : A bordo, APP Godox Light, DMX, Telecomando**
- L'APP supporta la modalità gel LEE & ROSCO
- Canali : 32 - Gruppi : 6
- 13 effetti di illuminazione, contiene 39 preset in totale
- Alimentazione : Rete c/alimentatore 20v 4,8 A
- Alimentazione : Batteria integrata Litio 5200mAh 14,4v
- Autonomia : 150 min.
- Dimensioni : 117 x 4,8 x 4,8 cm. - Peso : 1,27 kg.

259,02 316,00



Immagine	Codice	Descrizione	Listino + Iva	IVATO PUBBLICO
----------	--------	-------------	---------------	----------------

Illuminatore LED a tubo TL180 (Rete e Batteria)

TL180

GOTL180 Godox Illuminatore LED Stick Light **TL-180 RGB**

- Potenza : 55w - LUX (1 m.) : da 776 a 895
- Numero LED : 180
- Precisione Colore : CRI 96 - TLCI 98
- Regolazione intensità : 0% ÷ 100%
- Temperatura colore : 2700K ÷ 6500K ±200K
- **Controllo : A bordo, APP, DMX, Telecomando RC-9**
- L'APP supporta la modalità gel LEE & ROSCO
- Canali : 32 - Gruppi : 6
- 14 effetti preimpostati per 2/3 modalità ciascuno.
- Totale 39 preset.
- Alimentazione : Rete c/alimentatore 20v 5,5 A
- Alimentazione : Batteria integrata 9000 mAh 14,4v 129,6Wh
- Autonomia : 160 min.
- Dimensioni : 51x1800 mm. - Peso : 2,21 kg.

468,03 571,00

Coming Soon

TL30

TL60

TL120

TL180



Godox ha creato i **TL30 e TL60 TL120 TL180 Tube Light** per i creatori di immagini che considerano il massimo controllo del colore, un fattore di forma flessibile, l'uso wireless e il controllo come priorità principali.

I Godox **TL30 e TL60 TL120 Tube Light** sono illuminatori LED RGB multifunzionali con doppia temperatura colore, elevata luminosità e regolazione wireless. Adatti a quasi tutte le occasioni di ripresa dal vivo ed in sala posa : Trucchi Foto e Video, Ritratti, Matrimoni, Bambini ecc.

Multicolore: i Godox TL30 e TL60 TL120 TL180 Tube Light hanno il pieno controllo sulla tavolozza dei colori che consente di regolare un singolo colore in 360.000 sfumature. Il Range della temperatura di colore è compreso tra 2700K e 6500K.

Effetti speciali FX: i Godox TL30 e TL60 TL120 TL180 Tube Light dispongono di 39 effetti speciali incorporati che consentono di ottenere facilmente effetti creativi durante la registrazione. Tra questi, possiamo trovare, ad esempio, ruota RGB, simulazione di fulmini, lampadina rotta, macchina della polizia, fuoco, candela, simulazione di un tubo catodico TV o modalità musica (la lampada reagisce con la luce al suono).

Controllo : Gli illuminatori possono essere controllati da un telecomando (TL60 TL120 TL180), dall'applicazione Godox Light, direttamente sul pannello o tramite centralina DMX (TL60 TL120 TL180). Grazie al controllo DMX, l'illuminatore è perfetta anche per concerti, performance e altre applicazioni live.

L'**APP Godox Light** è disponibile per dispositivi **Android e iOS** e consente di controllare le funzioni HSI, CCT e FX della luce. Sono disponibili anche una serie di filtri colore LEE e ROSCO e il selettore di colori ti consente di puntare semplicemente la fotocamera del telefono su un colore, catturarlo e la tua luce lo riprodurrà immediatamente.

Alimentazione : Al fine di fornire un'alimentazione continua per riprese a lungo termine, i Godox TL30 TL120 TL180 Tube Light sono dotati di batteria incorporata e adattatore di alimentazione per supportare meglio le varie riprese come la realizzazione di film.



La batteria integrata agli ioni di litio ha una autonomia di uno/due ore runtime e molto di più se usata a potenza parziale.

Con le loro forma e bacchetta, possono agevolmente essere tenute anche in mano.



Immagine	Codice	Descrizione	Listino + Iva	IVATO PUBBLICO
----------	--------	-------------	---------------	----------------

Illuminatore LED Stick Diving Tube Light **WT40D** Waterproof **SUB 40 m.** (Batteria)

 <p>GOWT40D</p>	<p>Godox Diving Tube Light WT40D SUB RGB 40 m.</p> <ul style="list-style-type: none"> • Potenza SUB : 54w • Potenza in ARIA : 13w • Lux SUB : 1290 lux a 1 m. • Lux in ARIA : 385 lux a 1 m. • Temperatura colore : 5600K - CRI>96 TLCI>96 • Profondità Operativa : Max 40 m. • Protezione ambientale : Resistente alla polvere • Protezione ambientale : Resistente all'acqua IP68 • Variazione Potenza : 0 a 100%. • 13 effetti speciali preimpostati • Pulsanti fluorescenti per il controllo a bordo • Compatibilità con l'APP "Godox Light" solo in ARIA • Autonomia SUB : 1 h 20 min. a potenza Max 100% • Autonomia in ARIA : 5 h 30 min. a potenza Max 100% • Tempo di ricarica : 2 h 20 min. via porta USB-C • Attacchi filettati da ¼" ad entrambe le estremità • Temperatura di esercizio : -10 ÷ 40°C • Dimensioni : Lunghezza : 38 cm. – Peso : 1,1 kg. 	<p>205,74 251,00</p> 
---	---	---

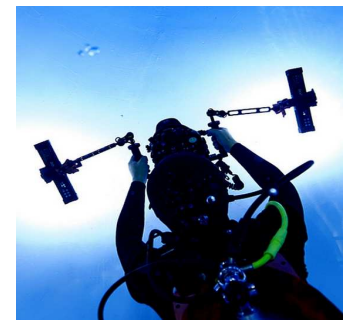

Godox ha iniziato un nuovo corso: lo spazio sottomarino.

Il Diving Tube Lights. Un modo completamente nuovo di illuminare sott'acqua, anche a 40 m.

Raramente presenti nelle tradizionali luci subacquee, hanno una forma tubolare facilmente regolabile per diversi angoli di illuminazione per gli effetti desiderati.

La forma unica rende possibile illuminare un'area più ampia, scoprendo più meraviglie sotto il mare. La luce che produce è straordinariamente uniforme, aggiungendo un'atmosfera onirica quando applicata ai ritratti subacquei.

Esplora la magia a 40 metri di profondità

A forma di tubo, permette di mostrare la creatività come a terra. Capace di un'eccellente resistenza all'acqua, si comporta in modo professionale anche a 40 m sott'acqua.

La bellezza che vale la pena ricordare non è solo davanti, ma anche sott'acqua.

Alta luminosità per la creazione

Mentre il sole non può unirsi ai viaggi sott'acqua, la serie WT lo farà.

Poiché la luce è debole nell'acqua, la serie WT passa automaticamente all'alta potenza quando è immersa, offrendo più luminosità. I dettagli delle creature sottomarine sono ben visibili e la distorsione dei colori è ben affrontata.

Senza paura di scarsa luce

In condizioni subacquee quando la luce è scarsa, il pulsante fluorescente semplifica l'accensione/spegnimento, l'alterazione delle modalità, il cambio dei colori e l'esecuzione di altre azioni.

Sott'acqua, ogni secondo conta

Ogni secondo conta quando si scattano foto e video sott'acqua. Disponibile per la ricarica rapida, il WT40D consente di risparmiare tempo e rendere il lavoro più produttivo.

Modalità FX

13 effetti di luce : Ambulanza, Lampadina rotta, Candela, Flash, Incendio, Camion dei pompieri, Fuochi d'artificio, Lampo, Festa, Auto della polizia, SOS, Televisione, Ciclo **RGB**.

Immagine	Codice	Descrizione	Listino + Iva	IVATO PUBBLICO
----------	--------	-------------	---------------	----------------

Illuminatori LED RGB Mini Creative



GOM1

Godox Illuminatore LED M1 Mini RGB

- Potenza 13w
- Standard di precisione del colore : CRI 97 - TLCI 97
- Lux : 1700 a 1 m. - (Equivalente a 340w quarzo)
- Temperatura di colore : 2500 ÷ 8500 K
- Regolazione Potenza : da 0% a 100% con Trimmer
- Sistema di raffreddamento Passivo
- Schermo LCD
- **Alimentazione a Batteria : Litio 2410 mAh**
- Autonomia : 150 min.
- Alimentazione DC : Input Power 5v 2A
- Connettore di ingresso alimentazione : USB Tipo-C
- Tipo di montaggio 1/4 " femmina
- Temperatura di esercizio : -10 ÷ 40 °C
- Dimensioni : 145 x 70 x 15 mm - Peso : 240 g.

118,98 **145,16**





GOR1

Godox Illuminatore LED R1 Mini Magnetico RGB

- Potenza 5w - LUX : 605 a 0,5 m.
- CRI : 98 - TLCI : 97
- Montaggio MAGNETICO
- Modalità musica. Luce pulsante dal suono
- Regolazione potenza : da 0 a 100%
- Saturazione colore: da 0 a 100%
- Temperatura colore : 2500K ÷ 8500K
- Include un diffusore a cupola magnetica
- Batteria : Litio 1800 mAh - Autonomia : 1,5 ore
- Ricarica batteria : porta USB Tipo-C
- Alimentazione DC : 5v 1A÷2a
- Temperatura di esercizio : -10 ÷ 40 °C
- **Compatibile con KIT AK-R1 Accessori Magnetici**
- Dimensioni : Ø 7,5 x 2,3 cm. - Peso : 150 g.



81,15 **99,00**



93,26



GOLED6R

Godox Illuminatore Litemons LEDR6 RGB Magnetico

- Potenza 6w
- Lux 270 a 0,5 m. – CRI>95
- Temperatura Colore 3200÷6500K ±200K
- Luminosità regolabile da 0-100%
- Supporto Magnetico
- Tre Supporti per montaggio multiplo
- Batteria Litio integrata 1800 mAh
- Alimentazione per la ricarica 5v/2A
- Autonomia da 2 a 10 h
- Dimensioni 77x66x30 mm. - Peso : 110 g.

• **13 Effetti luce**
Flash, Laser, Fulmine, Lampada rotta, TV, Candela, Fuoco, Fuocho d'Artificio. Auto Polizia. Pompieri. Ambulanza. SOS

20,63 **25,12**



Immagine	Codice	Descrizione	Listino + Iva	IVATO PUBBLICO
----------	--------	-------------	---------------	----------------

Illuminatori LED COMPATTI PRO

GOLDP120C Godox Illuminatore LED **P-120C BICOLOR**



- Potenza : 12w
- LUX : 580 a 0,5 m. a 4500K
- LUX : 630 a 0,5 m. a 3300K
- LUX : 680 a 0,5 m. a 5600K
- 116 MiniLED con pannello bianco DIFFUSORE incorporato
- Temperatura colore da 3300K a 5600K \pm 300K - CRI>95
- Alimentazione : Batteria tipo Sony NP-FXXX - DC 7,4v (Opzionale)
- Dimensioni 175x130x17 - Peso 220 g.

34,15 41,66

GOLP260CP Godox Illuminatore LED **P-260C PRO BICOLOR**





- Potenza : 45w
- Fotometria : 1100 Lux a 6500K a 1 m.
- Temperatura di colore : Da 2800 a 6500K - CRI 98 TLCI 98
- Regolazione Potenza : da 0 a 100%
- Effetti : 11
- Trasmissione Wireless : Bluetooth APP Godox Light
- Alimentazione a Rete : Adattatore CA-CC da 100 a 240v CA - 50/60 Hz
- Alimentazione a Batteria : 2x Litio Sony Serie NP-FXXX (opzionale)
- Alimentazione via USB : Alimentazione USB-C (cavo non incluso)
- Dimensioni : 32,79 x 32,31 x 4,19 cm. - Peso : 1,2 Kg.

90,16 110,00

NOVITA'
Coming Soon

GOLC500 Godox Led Light Stick **LC-500 BICOLOR**



- Potenza 18w
- 516 LED - LUX 1200 a 1 m. - CRI>95
- Temperatura colore 5600K \pm 3300K \pm 300K
- Wireless 32 Canali 6 Gruppi (A, B, C, D, E, F)
- Batteria Litio 14,8v 2600mAh
- Autonomia 2 ore. Tempo di ricarica 2,5 ore.
- Comprende : Borsa trasporto, alette, Telecomando.
- Dimensioni: 565 x 56 x 56 mm. - Peso : 760 g (con batteria)

159,84 195,00

GOLC500R Godox Led Light Stick **LC-500R RGB**



- Potenza 23w
- 516 LED
- LUX 5800 a 1 m. - CRI \geq 95 TLCI \geq 98
- Temperatura colore : 2500K \pm 8500K \pm 200K
- **Modo Musica** con microfono incorporato
- **Effetti** : Candela, Fuoco, Fuochi d'artificio, Pompieri, Polizia, Ambulanza, SOS
- Sistema di raffreddamento Passivo
- Wireless 32 Canali 6 Gruppi (A, B, C, D, E, F)
- Batteria Integrata Litio 14,4v 2600mAh
- Autonomia 90 minuti alla Potenza Max
- Tempo di ricarica 2,5 ore
- Alimentazione a Rete 16,8v CC
- Telecomando RC-R9 da 2,4 GHz (Opzionale)
- Comprende : Borsa trasporto, 2 Alette Bandoors
- Dimensioni: 610 x 56 x 56 mm. - Peso : 810 g (con batteria)

212,30 259,00

Immagine	Codice	Descrizione	Listino + Iva	IVATO PUBBLICO
----------	--------	-------------	---------------	----------------

Illuminatori LED PRO - Serie LDX (Pannelli a Rete e Batteria)

 <p>GOLDX50Bi</p>	<p>Godox Illuminatore LED LDX 50Bi Bicolor 65w</p> <ul style="list-style-type: none"> • Potenza : 65w • Temperatura Colore : 2800K ÷ 6500K // CR\geq96 - TLCI\geq96 • Numero effetti : 11 • Canali Gruppi ID : 32 (1 - 32) - 16 Gruppi (AF 0-9) - ID 99 (1-99) • Controllo remoto : Telecomando 2.4 GHz + APP Bluetooth + On Board • Distanza di controllo : 2.4G Max 50 m. - Bluetooth 30 m. • Angolo di rotazione sulla staffa : 360° • Temperatura di lavoro : -20°C ÷ +40°C (con alimentazione CC) • Alimentazione : CC 20v - 3,5 A // nn. 2 Batterie Litio Tipo NP (opzional) • Dimensioni e Peso : 357 x 305 x 75 mm. - Peso : 1,85 Kg. • BATTERIA e TELECOMANDO NON INCLUSI 	<p>176,00</p>	<p>LDX50 Bi</p> <p>215,00</p>
 <p>GOLDX50R</p>	<p>Godox Illuminatore LED LDX 50R RGB 63w</p> <ul style="list-style-type: none"> • Potenza : 63w • Temperatura Colore : 2500K ÷ 10000K // CR\geq96 - TLCI\geq96 • Numero effetti : 14 • Canali Gruppi ID : 32 (1 - 32) - 16 Gruppi (AF 0-9) - ID 99 (1-99) • Controllo remoto : Telecomando 2.4 GHz + APP Bluetooth + On Board • Distanza di controllo : 2.4G Max 50 m. - Bluetooth 30 m. • Angolo di rotazione sulla staffa : 360° • Temperatura di lavoro : -20°C ÷ +40°C (con alimentazione CC) • Alimentazione : CC 20v - 3,5 A // nn. 2 Batterie Litio Tipo NP (opzional) • Dimensioni : 357 x 305 x 75 mm. - Peso : 1,86 Kg. • BATTERIA e TELECOMANDO NON INCLUSI 	<p>244,00</p>	<p>LDX50 R</p> <p>298,00</p> 
 <p>GOLDX50BD</p>	<p>Godox Alette Barndoor LDX50BD per Pannelli LDX50</p>	<p>25,00</p>	<p>30,00</p>
 <p>GOLDX100Bi</p>	<p>Godox Illuminatore LED LDX 100Bi BiColor 120w</p> <ul style="list-style-type: none"> • Potenza : 120w • Temperatura Colore : 2800K ÷ 6500K // CR\geq96 - TLCI\geq96 • Numero effetti : 11 • Canali Gruppi ID : 32 (1 - 32) - 16 Gruppi (AF 0-9) - ID 99 (1-99) • Controllo remoto : Telecomando 2.4 GHz + APP Bluetooth + On Board • Distanza di controllo : 2.4G Max 50 m. - Bluetooth 30 m. • Angolo di rotazione sulla staffa : 360° • Temperatura di lavoro : -20°C ÷ +40°C (con alimentazione CC) • Alimentazione : CC 20v - 6 A // nn. 2 Batterie Litio Tipo NP (opzional) • Dimensioni : 417 x 468 x 63 mm. - Peso : 3,26 Kg. • BATTERIA e TELECOMANDO NON INCLUSI 	<p>327,05</p>	<p>LDX100 Bi</p> <p>399,00</p>
 <p>GOLDX100R</p>	<p>Godox Illuminatore LED LDX 100R RGB 118w</p> <ul style="list-style-type: none"> • Potenza : 118w • Temperatura Colore : 2500K ÷ 10000K // CR\geq96 - TLCI\geq96 • Numero effetti : 14 • Canali Gruppi ID : 32 (1 - 32) - 16 Gruppi (AF 0-9) - ID 99 (1-99) • Controllo remoto : Telecomando 2.4 GHz + APP Bluetooth + On Board • Distanza di controllo : 2.4G Max 50 m. - Bluetooth 30 m. • Angolo di rotazione sulla staffa : 360° • Temperatura di lavoro : -20°C ÷ +40°C (con alimentazione CC) • Alimentazione : CC 20v - 6 A // nn. 2 Batterie Litio Tipo NP (opzional) • Dimensioni : 417 x 468 x 63 mm. - Peso : 3,24 Kg. • BATTERIA e TELECOMANDO NON INCLUSI 	<p>450,00</p>	<p>LDX100 R</p> <p>549,00</p> 
 <p>GOLDX100BD</p>	<p>Godox Alette Barndoor LDX100BD per Pannelli LDX100</p>	<p>50,00</p>	<p>61,00</p>

Immagine	Codice	Descrizione	Listino + Iva	IVATO PUBBLICO
----------	--------	-------------	---------------	----------------

Illuminatore LED PRO - Pannello RIPIEGABILE FH (Rete e Batteria)

 <p>GOFH50R</p>	<p>Godox Illuminatore LED FLESSIBILE FH-50R RGB</p> <ul style="list-style-type: none"> • Potenza : 62w • Modalità : CCT / HSI / FX • Temperatura di colore, CRI, TLCI : 2500K ÷ 10000K - CR\geq96 - TLCI\geq96 • Effetti : 14 • Canali, Gruppi, ID : Canali 32 (1+32) - Gruppi 16 (AF, 0-9) - ID 99: 1-99 • Controllo remoto : Telecomando 2.4 GHz + APP Bluetooth + On Board • Distanza di controllo : Wireless 2,4 GHz : 50 m - Bluetooth : 30 m • Alimentazione : 16,8v • Alimentazione a Batteria : nn. 2 Batterie Litio tipo NP 7,2v ÷ 8,4v (Impugnatura / Adattatore ML-AK Opzional) • Dimensioni : 317 x 311 x 34 mm. - Peso : 633 g. 	<p>220,00</p>	<p>268,00</p>
 <p>GOMLAK</p>	<p>Godox ML-AK. Piastra per due Batterie NP-FXXX e maniglia Compatibile con le Serie SL, Serie ML, Serie LC</p>	<p>42,00</p>	<p>51,00</p>

Nella Confezione



Godox Illuminatore LED FLESSIBILE FH-50R RGB

Godox introduce sul mercato un nuovo LED Flessibile ancora più piccolo.

Illuminatore da **62w** flessibile che **dispone di una cornice rigida metallica** così da essere piegato per creare diverse angolazioni ma **mantenendo la rigidezza e la forma impostata**.

Pannello LED leggero e flessibile RGB che può essere utilizzato sia **montato su treppiede** che tenuto **in mano con l'impugnatura porta batterie** NP-F750/950 (opzionale).



Un pannello luminoso RGB leggero e flessibile, costruito per piegarsi senza rompersi, il pannello luminoso flessibile LED **FH-50R RGB** di Godox eccelle nell'illuminazione di spazi e oggetti stretti e irregolari e, con la sua filettatura da 1/4"-20, ha un'ampia compatibilità con altre apparecchiature da studio.



Immagine	Codice	Descrizione	Listino + Iva	IVATO PUBBLICO
----------	--------	-------------	---------------	----------------

Illuminatori LED PRO - Serie LC LITEMONS (Rete e Batteria)

	<p>Godox Faretto LED Litemons LC-30D - Rete + Batteria</p> <ul style="list-style-type: none"> • Potenza : 33w • Temperatura Colore : 5600K • CRI : 95 – TLCl : 96 • Temperatura colore : 5600K – Lux : 9600 a 1 m. • Effetti Luce : 11 effetti • Regolazione Luminosità : da 0% a 100% • Temperatura di lavoro : da -10 a +40°C • Alimentazione elettrica : 14v CC • Alimentazione a Batteria : nn. 2 Litio NP-F970 (Opzionale) • Dimensioni : 76x76x92 mm. - Peso : 299 g. 	<p>solo 9 cm. !!</p> <p>95,08 116,00</p> 
	<p>Godox Faretto Litemons LC-30Bi - Rete + Batteria</p> <ul style="list-style-type: none"> • Potenza : 38w • CRI : 95 – TLCl : 96 • Temperatura colore : 3200K - Lux : 2110 a 1 m. • Temperatura colore : 4300K - Lux : 8890 a 1 m. • Temperatura colore : 5600K - Lux : 8010 a 1 m. • Effetti Luce : 11 effetti • Regolazione Luminosità : da 0% a 100% • Temperatura di lavoro : da -10 a +40°C • Alimentazione elettrica : 14v CC • Alimentazione a Batteria : nn. 2 Litio NP-F970 (Opzionale) • Dimensioni : 76x76x92 mm. - Peso : 299 g. 	<p>solo 9 cm. !!</p> <p>107,38 131,00</p> 

	<p>GOBC30</p> <p>Godox BC-30 Piastra Portabatterie per nn. 2 batterie NP-F970</p>	<p>59,75</p>	<p>72,90</p>
	<p>GOML</p> <p>Godox ML-XX Impugnatura per LC-30</p>	<p>15,00</p>	<p>18,30</p>

Compagni di Shooting da tavolo

Destinati alle riprese da tavolo, una luce pensata per fungere da soluzione competente e conveniente con la massima comodità. Il corpo a misura di coppa li rende facili da montare e trasportare. Collegati con accessori di diffusione, forniscono un'illuminazione brillante e variabile per la fotografia di piccoli prodotti e lo Streaming live da tavolo come lavori manuali, smontaggio di smartphone e altro ancora.

Piccolo rende sbalorditivo

Aggiungere quel tocco magico alle creazioni non richiede attrezzature goffe, se si possiede un LC30D/Bi. Con solo 76x76x92 mm. ed un peso di solo 299 g, le luci può essere trasportata e installata così facilmente.

Streaming live

Una buona illuminazione rende brillante il Live Streaming. Montando la cupola di diffusione pieghevole, gli LC30D/Bi forniscono effetti di luce luminosi, morbidi e variabili. Con un braccio a morsetto da scrivania salvaspazio e flessibile, garantiscono un effetto luminoso eccezionale anche in uno spazio molto limitato.

Fotografie di prodotti

Gli LC30D/Bi sono progettati anche per favorire la fotografia dei prodotti. la luce continua e compatta garantisce una configurazione molto flessibile risparmiando spazio nel Set. Il raggio di luce concentrato è così potente da illuminare ogni dettaglio di piccoli prodotti, aggiungere strati o sottolineare una certa parte, come il logo, di prodotti di grandi dimensioni.

Opzione libera circa la temperatura colore

L'LC30D fornisce un'illuminazione a 5600k con luce diurna bilanciata come una scelta di pura potenza, mentre l'LC30Bi bicolore, regolabile da 3200K-6500K, è preparato ad abbinarsi alle sorgenti luminose del Set o creare illuminazione creativa.

Effetti luce speciali creativi : LC-30D

LC30D presenta 8 effetti di luce FX, inclusi Flash 1, Flash 2, Flash 3, Storm 1, Storm 2, Storm 3, lampadina rotta e TV

Effetti luce speciali creativi : LC-30Bi

LC30Bi dispone di 11 effetti di luce, tra cui Flash 1, Flash 2, Flash 3, Tempesta 1, Tempesta 2, Tempesta 3, Candela, Fuoco, Fuochi d'artificio, lampadina rotta e TV

Doppia alimentazione

Immagine	Codice	Descrizione	Listino + Iva	IVATO PUBBLICO
----------	--------	-------------	---------------	----------------

Illuminatori LED PRO - Serie LA LITEMONS (Monoled a Rete)

GOLA150Bi Godox Faretto LED **Litemons LA-150Bi** - Rete 220v

- Potenza : 190w
- Lux s/parabola : 5080 ad 1 m. a 5600K
- Lux c/parabola : 66600 ad 1 m. a 5600K
- Temperatura colore : da 2800 a 6500K -
- Precisione colore : CRI 96 a 5600K - TLCI 97 a 5600K
- Variazione potenza : da 0 a 100% (Continuo)
- Effetti Luce : 11 effetti
- **Controllo : Manuale, Bluetooth (30 m.)**
- **Compatibilità con l'APP "Godox Light"**
- Alimentazione : DC 48v - AC 220/240v
- Dimensioni : 205x145x215 mm. – Peso : 1,4 kg

LA150Bi

269,67 329,00

GOLA200Bi Godox Faretto LED **Litemons LA-200Bi** - Rete 220v

- Potenza : 230w
- Lux s/parabola : 6970 ad 1 m. a 5600K
- Lux c/parabola : 79200 ad 1 m. a 5600K
- Temperatura di colore : da 2800 a 6500K
- Precisione colore : CRI 96 a 5600K - TLCI 97 a 5600K
- Variazione potenza : da 0 a 100% (Continuo)
- Effetti Luce : 11 effetti
- **Controllo : Manuale, Bluetooth (30 m.)**
- **Compatibilità con l'APP "Godox Light"**
- Alimentazione : DC 48v - AC 220/240v
- Dimensioni : 205x145x215 mm. – Peso : 1,4 kg

LA200Bi

335,25 409,00

Uno strumento di illuminazione versatile e intuitivo, la luce LED bicolore Litemons LA150Bi e LA200Bi di Godox offrono una soluzione di illuminazione economica per YouTuber, LiveStreamer, creatori di contenuti e altro ancora.

Forniscono un fascio di luce nitido con ombre nitide, assicurano colori naturali e fedeli in una varietà di ambienti di illuminazione con una regolazione continua dallo 0% al 100%.

Offrono un livello avanzato di controllo creativo, undici modalità di effetti speciali : Flash 1, Flash 2, Flash 3, Tempesta 1, Tempesta 2, Tempesta 3, TV, Lampadina rotta, Candela, Fuoco e Fuochi d'Artificio.

I fari sono configurati per accettare modificatori di luce e accessori con attacco Bowens S-Mount ed un supporto per ombrellone integrato è fornito per una maggiore versatilità.

Sono compatibili con l'APP **"Godox Light"** per abilitare il controllo Wireless della luminosità e degli effetti speciali.









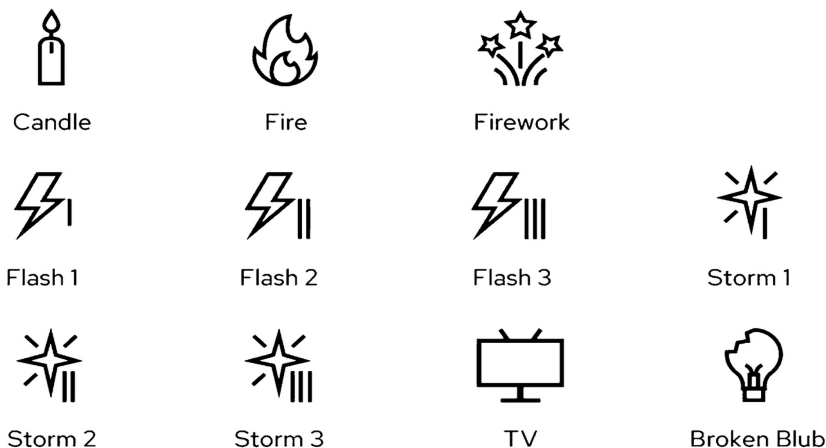

Immagine	Codice	Descrizione	Listino + Iva	IVATO PUBBLICO
----------	--------	-------------	---------------	----------------

Illuminatori LED PRO - Serie LA LITEMONS (Monoled a Rete/Batteria)

	<p>GOLA150R Godox Faro LED Litemons LA-150R RGB</p> <ul style="list-style-type: none"> • Potenza : 165w • Effetti FX : 14 • Attacco Accessori : Bowens • Temperatura Colore : CCT 1800K ÷ 10000K • Qualità della Luce : CRI≥95 - TLCI ≥95 • Distanza Bluetooth (APP) : Sino a 30 m. • Connessione all'APP : protocollo NFC • Alimentazione a Rete : 100v-240v ~ 50/60Hz • Adattatore Rete : 1x Adattatore Rete CA/CC • Alimentazione a Batteria : 2x V-Mount (opzional) • Alimentazione a Batteria : Supporto V-Mount (opzional) • Presa : 1x cavo XLR 3-Pin Maschio Alimentazione Batteria • Dimensioni : 23 x 24 x 16 cm. – Peso : 2,5 Kg. 	 <p>295,08 360,00</p>
	<p>GOLA300BI Godox Faro LED Litemons LA-300Bi BICOLOR</p> <ul style="list-style-type: none"> • Potenza : 330w • Effetti FX : 14 • Attacco Accessori : Bowens • Temperatura Colore : 2800K ÷ 6500K • Qualità della Luce : CRI≥95 - TLCI ≥95 • Distanza Bluetooth (APP) : Sino a 30 m. • Connessione all'APP : protocollo NFC • Alimentazione a Rete : 100v-240v ~ 50/60Hz • Adattatore Rete : 1x Adattatore Rete CA/CC • Alimentazione a Batteria : 2x V-Mount (opzional) • Alimentazione a Batteria : Supporto V-Mount (opzional) • Presa : 1x cavo XLR 3-Pin Maschio Alimentazione Batteria • Dimensioni : 23 x 24 x 16 cm. – Peso : 2,5 Kg. 	 <p>344,26 420,00</p>
	<p>GOLA300R Godox Faro LED Litemons LA-300R RGB</p> <ul style="list-style-type: none"> • Potenza : 330w • Effetti FX : 14 • Attacco Accessori : Bowens • Temperatura Colore : CCT 1800K ÷ 10000K • Qualità della Luce : CRI≥95 - TLCI ≥94 • Distanza Bluetooth (APP) : Sino a 30 m. • Connessione all'APP : protocollo NFC • Alimentazione a Rete : 100v-240v ~ 50/60Hz • Adattatore Rete : 1x Adattatore Rete CA/CC • Alimentazione a Batteria : 2x V-Mount (opzional) • Alimentazione a Batteria : Supporto V-Mount (opzional) • Presa : 1x cavo XLR 3-Pin Maschio Alimentazione Batteria • Dimensioni : 23 x 24 x 16 cm. – Peso : 2,5 Kg. 	 <p>377,05 460,00</p>
	<p>GODBPV Godox Adattatore DBP-V per Batterie V-Mount per Litemons LA-150 LA300 e Cavo XLR</p>	 <p>Coming Soon</p>

La Serie **Litemons LA** è la serie di Monotorce Godox dove le grandi Potenze sono equilibrate con i Costi degli Attrezzi.

Una Linea di illuminatori a prezzi competitivi e rivolti ad un ampio scenario di utilizzatori : dal mondo Foto/Video professionale a quello del Vloggers. Tanto unitamente ad un Design moderno ed accattivante.

È una serie progettata principalmente per uso interno, per una Alimentazione a Rete 220/240v **ma**, viste le dimensioni ed il peso ridotti, è prevista la possibilità di utilizzarli in esterno a batteria con l'apposito Adattatore **DBP-V** per le potenti Batterie V-Mount.

Sono Pilotabili a mezzo APP con la nuova Connessione via **NFC**.

Apredo l'App "Godox Light" vicino al chip NFC dell'illuminatore, lo si connette all'istante.

Questa funzione velocizza l'aggiunta di più luci, rendendo le configurazioni multi-luce più rapide ed efficienti.

Immagine	Codice	Descrizione	Listino + Iva	IVATO PUBBLICO
----------	--------	-------------	---------------	----------------

Pannelli LED PRO - Serie LP LITEMONS (Pannelli LED a Rete/Batteria)







	GOLP400BI	Godox Pannello LED Litemons LP-400Bi BICOLORE • Potenza : 40w	89,34 109,00 <i>Coming Soon</i>	
	GOLP400R	Godox Pannello LED Litemons LP-400R RGB • Potenza : 40w	97,54 119,00 <i>Coming Soon</i>	
	GOLP600BI	Godox Pannello LED Litemons LP-600Bi BICOLORE • Potenza : 60w	105,74 129,00 <i>Coming Soon</i>	
	GOLP600R	Godox Pannello LED Litemons LP-600R RGB • Potenza : 60w	138,53 169,00 <i>Coming Soon</i>	
	GOLP1200BI	Godox Pannello LED Litemons LP-1200Bi BICOLORE • Potenza : 120w	195,90 239,00 <i>Coming Soon</i>	
	GOLP1200R	Godox Pannello LED Litemons LP-1200R RGB • Potenza : 120w	236,89 289,00 <i>Coming Soon</i>	

Immagine	Codice	Descrizione	Listino + Iva	IVATO PUBBLICO
----------	--------	-------------	---------------	----------------

Illuminatori LED PRO - Serie ML (Monoled a Rete e Batteria)

GOML30 Godox Illuminatore LED ML-30

ML30

- Potenza : 37,6w
- LUX 8590 a 1 m. con Parabola STANDARD
- Temperatura di colore : 5600K ± 200K
- CRI 96 - TLCI 97
- **12 Effetti Speciali di luce**
- Attacco Standard Accessori : Godox (tipo AD300)
- Attacco Accessori Bowens : con Staffa S2
- Ventola di raffreddamento
- Variazione potenza : 0% ÷ 100%
- Alimentazione : 2 x Sony NP-FXXX
- Piastra per 2 Batterie Sony NP-FXXX
- Alimentazione AC : 100 ÷ 240v 50/60 Hz
- Alimentazione CC : 14v 3,4 A.
- Dimensioni : 120 x 88 x 88 mm. - Peso : 0,58 kg.
- Wireless Bluetooth 15 m. con APP Godox Light

solo 12 cm. !!

168,85 206,00

GOML30Bi Godox Illuminatore ML-30Bi BICOLOR

ML30Bi

- Potenza : 40w
- LUX 6430÷7460 1 m. con Parabola STANDARD
- Temperatura di colore : 2800K ÷ 6500K ± 200K
- CRI 96 - TLCI 97
- **21 Effetti Speciali di luce**
- Attacco Standard Accessori : Godox (tipo AD300)
- Attacco Accessori Bowens : con Staffa S2
- Ventola di raffreddamento
- Variazione potenza : 0% ÷ 100%
- Alimentazione : 1 x Sony NP-FXXX
- Piastra per 2 Batterie Sony NP-FXXX
- Alimentazione AC : 100 ÷ 240v 50/60 Hz
- Alimentazione CC : 14v 3,4 A.
- Dimensioni : 120 x 88 x 88 mm. - Peso : 0,60 kg.
- Wireless Bluetooth 15 m. con APP Godox Light

solo 12 cm. !!

194,26 237,00

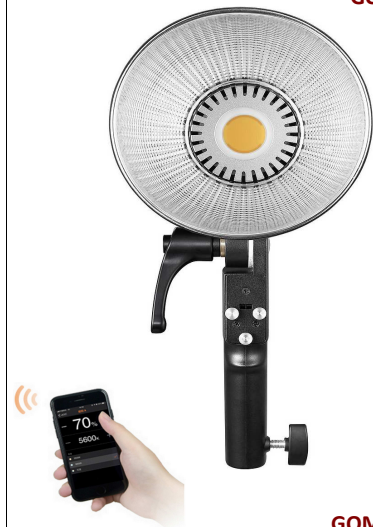

L'illuminatore LED ML30 compatto di Godox dispone di una serie di funzioni avanzate.

La luce sfoggia una temperatura di colore di 5600K, ideale per le riprese all'aperto, in un luogo ampio dominato da finestre e si fonde perfettamente con altri apparecchi con bilanciamento della luce diurna.

L'elevato indice CRI di 96 è della avanzata capacità nel rendering del colore.

L'ML30 controlla la potenza della luce da 0 al 100% e dispone di un ricevitore **Bluetooth** che consente di regolare il livello di attenuazione della luce e le funzioni di accensione/spengimento.

È possibile gestirle localmente sull'apparecchio o in modalità wireless a distanza con un controller opzionale.

Con 12 (ML30Bi/21) effetti di illuminazione preimpostati, è possibile simulare gli effetti di illuminazione, flash, conferenza, paparazzi, TV e lampadina rotta per ottenere riprese creative.

Realizzato pensando ad un uso "corri e scatta" dispone di una maniglia removibile e una presa per ombrello. Pronto per l'uso l'ML30 funziona da 100 a 240 V, grazie all'adattatore CA incluso, ma funzionerà anche con una/due batterie NP-F970 quando l'alimentazione CA non è disponibile.

Incluso nella confezione : Parabola Standard, Impugnatura, Alimentatore Rete, Adattatore per 2 Batterie Sony tipo NP, Cavi.

L'attacco dell' illuminatore ML30 è **il nuovo innesto compatto "Godox Mount"** introdotto con il Micro Monotorcia AD-300.

Usando la **Staffa S2** (opzionale), si avrà accesso a qualsiasi modelatore ed accessorio con innesto Bowens.



Immagine	Codice	Descrizione	Listino + Iva	IVATO PUBBLICO
----------	--------	-------------	---------------	----------------

Illuminatori LED PRO - Serie ML (Monoled a Rete e Batteria)

	<p>GOML60IIBiS Godox Illuminatore LED ML60II Bi - (Batteria + Rete) Versione Base senza portabatterie NP</p>	<p>163,12 199,00</p>
	<p>GOML60IIBi Godox Illuminatore LED ML60II Bi - (Batteria + Rete)</p> <ul style="list-style-type: none"> • Potenza 60w • Nuovi Chip COB aggiornati • Temperature di Colore 2800÷6500K • Qualità della luce CRI ≥96 - TLCI ≥97 • Lux a 2800K con Parabola 18500 a 1 m. • Lux a 3200K con Parabola 19400 a 1 m. • Lux a 4300K con Parabola 21400 a 1 m. • Lux a 5600K con Parabola 22500 a 1 m. • Lux a 6500K con Parabola 23300 a 1 m. • Scatti a qualsiasi framerate • 11 Effetti Speciali di Luce • Regolazione Potenza 0%÷100% • Attacco Accessori "Godox Mount" • Ventola di raffreddamento e protezione • Alimentazione Rete AC-DC 20v 3,5A • Potenza di ingresso Max ≈70w • Alimentazione Batterie Litio 2x NP-F970 (opzionali) • Controllo : A bordo + APP Godox Light • Distanza di controllo Bluetooth Max 30 m. • Temperatura dell'ambiente di lavoro -10°C ÷ +40°C • Dimensioni 88 x 92 x 111 mm. - Peso (solo corpo) 526 g. 	<p>NOVITA'</p> <p>179,51 219,00</p>

Il nuovo ML60II Bi è ancora più piccolo rispetto al suo predecessore.

Questo illuminatore Foto/Video LED COB ultracompatto da 60w è dotato di nuovi chip LED COB integrati che producono una qualità di luce ancora migliorata.

Con un CRI di 96+ e un TLCI di 97+, l'ML60II Bi è adatto per l'uso professionale in Eventi, nel Broadcast, Cinematografia, Interviste e YouTube. È adatto anche per l'uso in fotografia per Ritratti, Oggetti, ecc.

Design super leggero e compatto

Con un peso di circa 500 g. (solo corpo), equivalente a una bottiglia d'acqua, l'ML60II Bi vanta una forma quadrata compatta, offrendo la presa con una sola mano, una facile installazione ed una elevata portabilità.

Alimenta la creatività con accessori versatili

Con una ampia gamma di accessori attacco "Godox Mount" e abbinato al "Proiettore MLP" con il suo sistema di obiettivi, leader della categoria, si scatena un potenziale creativo illimitato.

Altri modi per trasformare l'atmosfera

Creatività senza limiti con gli **11 effetti FX dinamici**, trasformando perfettamente l'atmosfera e consentendo una narrazione visiva accattivante.

Alimentazione

Alimentazione tramite adattatore a Rete CA o due batterie Litio NP-F970 (opzionali) garantiscono riprese continue, indipendentemente dalla potenza di lavoro, dal tempo o dalla configurazione necessari.



Flash



Lightning



Cloudy



Broken Bulb



TV



Candle



Fire



Fireworks



Explosion



Welding

SOS
SOS



Immagine	Codice	Descrizione	Listino + Iva	IVATO PUBBLICO
----------	--------	-------------	---------------	----------------

Illuminatori LED PRO - Serie ML (Monoled a Rete e Batteria)

GOML100BI Godox Illuminatore LED ML100Bi (Batteria + Rete)



- Potenza 120w
- Nuovi Chip COB aggiornati
- Temperature di Colore 2800÷6500K
- Qualità della luce CRI ≥97 - TLCI ≥98
- Lux a 2800K con Parabola 24100 a 1 m.
- Lux a 3200K con Parabola 27900 a 1 m.
- Lux a 4300K con Parabola 32900 a 1 m.
- Lux a 5600K con Parabola 34300 a 1 m.
- Lux a 6500K con Parabola 31200 a 1 m.
- Scatti a qualsiasi framerate
- 11 Effetti Speciali di Luce
- Regolazione Potenza 0%÷100%
- Attacco Accessori "Godox Mount"
- Ventola di raffreddamento e protezione
- Alimentazione Rete AC-DC 20v 6A
- Alimentazione Power Bank (opzional)
- Alimentazione Batteria 1x V-Mount (opzional)
- Controllo : A bordo + APP Godox Light
- Distanza di controllo Bluetooth Max 30 m.
- Temperatura dell'ambiente di lavoro -10°C ÷ +40°C
- Dimensioni 12,19 x 11 x 4,6 cm. - Peso 487 g.



195,90 239,00



GOML100BIK2 Godox Illuminatore LED ML100Bi -- (Kit K2)

254,10 310,00



Padroneggiare una enorme Potenza di Luce (120w) nel palmo della mano.

L'illuminatore LED ML100Bi con l'innesto proprietario Godox (G-Mount) è ora ancora più versatile con i suoi nuovi accessori leggeri.

Con l'adattatore per attacco **Bowens**, è possibile ampliare ulteriormente le opzioni di controllo della illuminazione.

Brillantezza portatile in un design tascabile: con le sue dimensioni di 122x110x46 mm. ed un peso di soli 487 g, il Faro LED ML100Bi incarna la portabilità. Il suo design sottile e leggero la rende scelta perfetta per le riprese all'aperto.

Con **due tipi di Parabole** (15° e 36° opzional) è possibile una illuminazione precisa e focalizzata oppure una illuminazione diffusa, soddisfacendo le esigenze di ripresa in qualsiasi ambiente.



Immagine	Codice	Descrizione	Listino + Iva	IVATO PUBBLICO
----------	--------	-------------	---------------	----------------

Accessori per ML60III Bi e ML100 Bi



	GOMLL36	Godox ML-L36 Parabola Riflettore per ML100Bi (36°) Parabola a lente da 36° per una proiezione più ampia del Fascio di luce (Wide). In dotazione nel KIT K2	14,67	17,90
	GOAKB02	Godox AK-B02 Impugnatura porta batteria V-Mount per ML100Bi In dotazione nel KIT K2	35,25	43,01
	GOPH01	Godox PH-01 Supporto Power Bank per ML100Bi	14,67	17,90
				

Accessori Attacco G-Mount (Godox Mount proprietario)







	GOFL55	Godox FL55 Lente di Fresnel c/Alette. Attacco G-Mount Per Illuminatori attacco G-Mount	81,15	99,00
	GOMLP19K	Godox MLP-19K Spotlight Kit. Attacco G-Mount Va montato sullo stativo per luci e poi collegato all'illuminatore. Il kit è completo anche di supporto portagobo e di un set di sei inserti gobo per la proiezione di diversi motivi di luce.	261,48	319,00
	GOMLP26K	Godox MLP-26K Spotlight Kit. Attacco G-Mount Va montato sullo stativo per luci e poi collegato all'illuminatore. Il kit è completo anche di supporto portagobo e di un set di sei inserti gobo per la proiezione di diversi motivi di luce.	261,48	319,00
	GOMLP36K	Godox MLP-36K Spotlight Kit. Attacco G-Mount Va montato sullo stativo per luci e poi collegato all'illuminatore. Il kit è completo anche di supporto portagobo e di un set di sei inserti gobo per la proiezione di diversi motivi di luce.	261,48	319,00





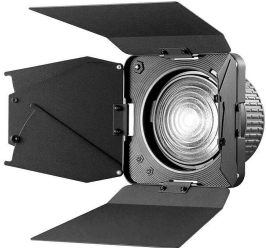



Immagine	Codice	Descrizione	Listino + Iva	IVATO PUBBLICO
	GOMLGB	Godox ML-GB - Adattatore Bowens su G-Mount Per utilizzare accessori Attacco Bowens su Attacco G-Mount	13,85	16,90 
	GOADS60	Godox AD-S60 - Octagon SILVER Ø60 cm. Attacco G-Mount	42,83	52,25
	GOADS65S	Godox AD-S65S - Octagon SILVER Ø65 cm. Attacco G-Mount	66,39	81,00
	GOADS85S	Godox AD-S85S Octagon SILVER Ø85 cm. Attacco G-Mount	69,51	84,80
	GOADS85W	Godox AD-S85W - Octagon WHITE Ø85 cm. Attacco G-Mount	81,29	99,17
	GOMLCS30	Godox ML-CS30 Lanterna pieghevole Ø30 cm. Attacco G-Mount	24,51	29,90
	GOMLCD15	Godox ML-CD15 Cupola diffusore ripiegabile <ul style="list-style-type: none"> • Con adattatore a testa tonda, è compatibile con i Flash V1, AD100Pro e AD200Pro. • Con l'adattatore rettangolare testa tonda è compatibile con i flash a testa quadrata V860 TT685 AD200 • Con l'adattatore di montaggio è compatibile con tutte le luci video ML30, ML30BI, ML60, ML60BI, AD300Pro e AD400Pro. 	31,44	38,00
	GOMLCS1625	Godox ML-CS1625 Soft Tent PIEGHEVOLE <ul style="list-style-type: none"> • Con adattatore a testa tonda, è compatibile con i Flash V1, AD100Pro e AD200Pro. • Con l'adattatore rettangolare testa tonda è compatibile con i flash a testa quadrata V860 TT685 AD200 • Con l'adattatore di montaggio è compatibile con tutte le luci video ML30, ML30BI, ML60, ML60BI, AD300Pro e AD400Pro. 	42,28	52,00

Immagine	Codice	Descrizione	Listino + Iva	IVATO PUBBLICO
----------	--------	-------------	---------------	----------------

Illuminatori LED PRO - Serie SL (Monoled a Rete)

GOSL60IID



Godox Illuminatore LED **SL-60DII** - Rete 220v

- Potenza 70w
 - LUX : ND - CRI > 95 (5600K ±200K)
 - Ventola di raffreddamento e protezione surriscaldamento
 - **8 effetti speciali di Luce**
 - Attacco accessori BOWENS
 - Alimentazione AC : 100÷240v 50/60Hz
 - **Controllo : A bordo + APP Godox Light**
 - Nuovo Design simile a SL-100DII
 - Dimensioni : 34 x 23 x 13 cm. - Peso : 2,4 Kg.
- Telecomando RC-A5 (20 m.) - Opzional**

SL60IID

119,67 146,00

GOSL100D



Godox Illuminatore LED **SL-100D** - Rete 220v

- Potenza : 100w
 - LUX : 32100 ad 1 m. - CRI 96 TLCI 97 (5600K)
 - Angolo del fascio : 120°
 - Variazione Potenza : 0 ÷ 100%
 - **8 Effetti Speciali di luce**
 - Ventola di raffreddamento e protezione surriscaldamento
 - Attacco accessori BOWENS
 - Consumo energetico : 100w
 - **Controllo : A bordo + APP Godox Light**
 - Canali/gruppi Wireless 32 / 16
 - Portata Wireless Bluetooth : 30 m.
 - Alimentazione AC : 100÷240v 50/60Hz
 - Dimensioni : 24,3 x 20.5 x 12,7 mm. - Peso : 1,6 Kg.
- Telecomando RC-A6 2,4 Ghz (Opzional)**

SL100D

147,46 179,90

GOSL100Bi



Godox Illuminatore LED **SL-100Bi** - Rete 220v

- Potenza : 100w
 - LUX : 32100 ad 1 m. - CRI 96 TLCI 97 (5600K)
 - Angolo del fascio : 120°
 - Variazione Potenza : 0 ÷ 100%
 - **11 Effetti Speciali di luce**
 - Ventola di raffreddamento e protezione surriscaldamento
 - Attacco accessori BOWENS
 - Consumo energetico : 100w
 - **Controllo : A bordo, APP Godox Light**
 - Canali/gruppi Wireless 32 / 16
 - Portata Wireless Bluetooth : 30 m.
 - Alimentazione AC : 100÷240v 50/60Hz
 - Dimensioni : 24,3 x 20.5 x 12,7 mm. - Peso : 1,6 Kg.
- Telecomando RC-A6 2,4 Ghz (Opzional)**

SL100Bi

196,64 239,90





Immagine	Codice	Descrizione	Listino + Iva	IVATO PUBBLICO
----------	--------	-------------	---------------	----------------

Illuminatori LED PRO - Serie SL (Monoled a Rete)

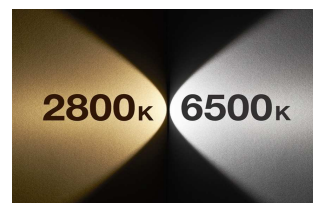

GOSL150WII



Godox Illuminatore LED SL-150wIII con Silent Mode Pulsante di disattivazione Ventola

- Potenza : 160w
- LUX : 73600 ad 1 m. - CRI > 96 (5600K ±200K)
- Potenza : 0% ÷ 100% con Trimmer
- Ricevitore radio 2,4 Ghz "Godox X-System"
- Ventola di raffreddamento disattivabile (**Silent Mode**)
- **8 Effetti Speciali (Flash Storm TV Broken Bulb)**
- Attacco accessori BOWENS
- Alimentazione AC : 100÷240v 50/60Hz
- **Controllo : A bordo + 2,4 Ghz + APP Godox Light**
- Dimensioni : 16,0 x 20,0 x 34,0 cm. - Peso : 3,0 Kg.

Parabola Standard inclusa nella confezione
Telecomando RC-A6 (20 m.) Opzionale

SL150III

306,55 **373,98**
On demand



GOSL150IIBI



Godox Illuminatore LED SL-150BiIII con Silent Mode Pulsante di disattivazione Ventola

- Potenza : 160w
- LUX : 80400 ad 1 m. - CRI > 96 (2800÷6500 ±200K)
- Potenza : 0% ÷ 100% con Trimmer
- Ricevitore radio 2,4 Ghz "Godox X-System"
- Ventola di raffreddamento disattivabile (**Silent Mode**)
- **9 Effetti Speciali (Flash Storm TV Broken Bulb)**
- Attacco accessori BOWENS
- Alimentazione AC : 100÷240v 50/60Hz
- **Controllo : A bordo + 2,4 Ghz + APP Godox Light**
- Dimensioni : 16,0 x 20,0 x 34,0 cm. - Peso : 3,0 Kg.

Parabola Standard inclusa nella confezione
Telecomando RC-A6 (20 m.) Opzionale

SL150III(Bi)

329,51 **402,00**

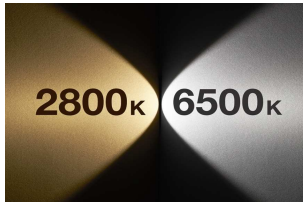



GOSL200WII



Godox Illuminatore LED SL-200wIII con Silent Mode Pulsante di disattivazione Ventola

- Potenza : 215w
- LUX : 95600 ad 1 m. - CRI > 96 (5600K ±200K)
- Regolazione Potenza : 0% ÷ 100% con Trimmer
- Ricevitore radio 2,4 Ghz "Godox X-System"
- Ventola di raffreddamento disattivabile (**Silent Mode**)
- **8 Effetti Speciali (Flash Storm TV Broken Bulb)**
- Attacco accessori BOWENS
- Alimentazione AC : 100÷240v 50/60Hz
- **Controllo : A bordo + 2,4 Ghz + APP Godox Light**
- Dimensioni : 16 x 20 x 36,7 cm. - Peso : 3,33 Kg.

Parabola Standard inclusa nella confezione
Telecomando RC-A6 (20 m.) Opzionale

SL200III

400,82 **489,00**
On demand

Immagine	Codice	Descrizione	Listino + Iva	IVATO PUBBLICO
----------	--------	-------------	---------------	----------------



GOSL200Bi



Godox Illuminatore LED SL-200BiIII con Silent Mode Pulsante di disattivazione Ventola

- Potenza : 215w
- LUX 95400 a 1 m. – CRI>96 TLC>97
- Temperatura di colore: da 2800 a 6500K
- Ventola di raffreddamento disattivabile (**Silent Mode**)
- Regolazione Potenza : 0% ÷ 100% con Trimmer
- Attacco Accessori : BOWENS
- **Controllo : A bordo + 2,4 Ghz + APP Godox Light**
- Canali / gruppi wireless : 32/16
- Alimentazione AC : 100÷240v 50/60Hz
- Dimensioni : 36,5 x 20,0 x 16,0 cm.
- Peso : 3,25 Kg.
- **Telecomando RC-A6 (20 m.) Opzional**

SL200III(Bi)

419,67 512,00

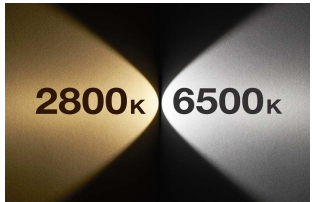

GOSL300WII





Godox Illuminatore LED SL-300wIII - Rete 220v

- Potenza : 330w - LUMEN : 12900 c/parabola
- LUX : 99300 ad 1 m. - CRI 96 TLCI 97 (5600K ±200)
- Angolo del fascio : 120°
- Variazione Potenza : 0 ÷ 100%
- **8 Effetti Speciali di luce**
- Ventola di raffreddamento e protezione surriscaldamento
- Attacco accessori BOWENS
- **Controllo : A bordo + 2,4 Ghz + APP Godox Light**
- Canali/gruppi Wireless 32 / 16
- Portata Wireless Bluetooth : 30 m.
- Alimentazione AC : 100÷240v 50/60Hz
- Dimensioni : 392 x 194 x 311 mm. - Peso : 3,62 Kg.
- **Telecomando RC-A6 (20 m.) Opzional**

SL300III

451,64 551,00
On demand



GOSL300Bi





Godox Illuminatore LED SL-300BiIII - Rete 220v

- Potenza : 330w - LUMEN : 12900 c/parabola
- LUX : 117000 ad 1 m. - CRI 96 TLCI 97 (5600K ±200)
- Angolo del fascio : 120°
- Variazione Potenza : 0 ÷ 100%
- **11 Effetti Speciali di luce**
- Ventola di raffreddamento e protezione surriscaldamento
- Attacco accessori BOWENS
- **Controllo : A bordo + 2,4 Ghz + APP Godox Light**
- Canali/gruppi Wireless 32 / 16
- Portata Wireless Bluetooth : 30 m.
- Alimentazione AC : 100÷240v 50/60Hz
- Dimensioni : 392 x 194 x 311 mm. - Peso : 3,62 Kg.
- **Telecomando RC-A6 (20 m.) Opzional**

SL300III(Bi)

572,95 699,00



Immagine	Codice	Descrizione	Listino + Iva	IVATO PUBBLICO
----------	--------	-------------	---------------	----------------

Illuminatori LED PRO - Serie UL (Monoled a Rete e Batteria **SENZA VENTOLA**)



GOUL60



Godox Illuminatore LED **UL-60 SILENT** - Batteria + Rete



- Potenza : 60w
- LUX : 31000 ad 1 m. - CRI>96 TLCI>97
- Variazione potenza : 0% ÷ 100%
- Controllo : A bordo, Telecomando, **Standard DMX**
- **Compatibilità con l'APP "Godox Light"**
- **8 effetti cinema integrati**
- Attacco accessori BOWENS
- Alimentazione AC : 100÷240v 2A 50/60Hz
- Alimentazione DC : 16,8v 10A
- Alimentazione Batteria : Litio tipo V-MOUNT 14,8v
- Dimensioni Faro : 225 x 119 x 263 mm.
- Dimensioni Controller : 268 x 113 x 64 mm.
- Peso Faro : 2,4 Kg.
- Peso Controller : 0,86 Kg.
- **Telecomando RC-A6 (20 m.) Opzional**

UL60

240,98 **294,00**

6 Gruppi

16 Canali

Controller BOX



La luce video LED silenziosa dei **Godox UL** è una sorgente luminosa LED bilanciata alla luce del giorno in stile monolite che presenta un design di raffreddamento senza ventola per un funzionamento silenzioso.

Eliminando il rumore indesiderato durante l'uso, questa luce a LED può beneficiare di trasmissioni, cinematografia, streaming online e altre applicazioni video con audio. La luce video LED silenziosa UL150 è gestita da un controller esterno, contribuendo ulteriormente a mantenerla compatta e leggera, mentre il supporto per ombrello integrato e il supporto per riflettore lo rendono compatibile con il riflettore incluso e un'ampia varietà di modificatori di luce.

Per l'uso in studio, viene fornito un adattatore AC, mentre le batterie Sony V-Mount disponibili separatamente possono essere utilizzate per fornire alimentazione in loco. Le impostazioni di regolazione vanno dallo 0% alla massima potenza e possono essere regolate utilizzando il controller.

UL 60 : Bilanciato alla luce diurna con una temperatura di colore di 5600K con una variazione di ±200K

Raffreddamento senza ventola per un funzionamento silenzioso

La luminosità può essere ridotta da 0 a 100%

Il **telecomando opzionale** consente facili regolazioni wireless. Sistema wireless con 16 canali in 6 gruppi.

Il controller esterno aiuta a ridurre le dimensioni e il peso della sorgente luminosa.

L'attacco agli stativi girevole è compatibile con la maggior parte dei supporti per luci e offre una manopola di serraggio per una vestibilità sicura

Supporto per ombrello integrato e supporto Bowens per la compatibilità con un'ampia varietà di modificatori di luce

In dotazione una parabola standard con attacco Bowens.

Alimentazione CC integrato da 16,8 V e adattatore CA incluso per l'uso cablato con una presa di corrente

La piastra della batteria V-Mount è posizionata sul controller per l'uso portatile.

Immagine	Codice	Descrizione	Listino + Iva	IVATO PUBBLICO
----------	--------	-------------	---------------	----------------

Illuminatori LED PRO - Serie SZ (Monoled Zoom - Rete)



GOSZ150R



Godox Illuminatore LED SZ-150R Zoom RGB + Bi

- Potenza : 150w
- LUX : 26.000 a 1 m. - CRI 97 - TLCI 96
- Temperatura di colore : 2800K ÷ 6500K
- **Angolo del fascio luminoso : da 20° a 65°**
- Raffreddamento : Ventilatore / Passivo
- Variazione potenza : da 0 a 100%
- Controllo : A bordo, Telecomando RC-R9, **DMX**
- **Compatibilità con l'APP "Godox Light"**
- Canali / Gruppi Wireless : 32/16
- Alimentazione : 100v ÷ 240v AC - 50/60 Hz
- Dimensioni : 33,6 x 19,9 x 16,5 cm. - Peso : 2,65 kg.
- **Telecomando RC-R9 (20 m.) Opzionale**

450,00 549,00





GOSZ200BI



Godox Illuminatore LED SZ-200Bi Zoom BICOLOR

- Potenza : 200w
- LUX : 32.500 1 m. - CRI 97 - TLCI 96
- Angolo del fascio luminoso : da 20° a 65°
- Temperatura di colore : 2800K ÷ 6500K
- Temperatura di colore : 2800K ÷ 6500K
- **Angolo del fascio luminoso : da 20° a 65°**
- Raffreddamento : Ventilatore / Passivo
- Variazione potenza : da 0 a 100%
- Controllo : A bordo, Telecomando RC-R9, **DMX**
- **Compatibilità con l'APP "Godox Light"**
- Canali / Gruppi Wireless : 32/16
- Alimentazione : 100v ÷ 240v AC - 50/60 Hz
- Dimensioni : 33,6 x 19,8 x 16,5 cm. - Peso : 2,54 kg.
- **Telecomando RC-R9 (20 m.) Opzionale**

419,67 512,00



Gli illuminatori LED **SZ-150R** ed il **SZ-200Bi** producono un fascio variabile **ZOOM** da 20 a 65 gradi per adattarsi al soggetto o all'effetto cercato semplicemente ruotando una manopola.

Producono una luce con temperatura di colore variabile da 2800K a 6500K con un alto rating CRI (97) / TLCI (96) che è la garanzia di una precisione avanzata nella resa cromatica.

Anche la luce si attenua dallo 0 al 100% e, sebbene sia possibile apportare queste modifiche localmente sull'apparecchio, è anche possibile effettuarle in **modalità wireless** sino a 10 m. di distanza con un telecomando opzionale. 32 canali e 16 gruppi per assicurare riprese senza interferenze.

Il modello **SZ-150R** a queste straordinarie funzionalità aggiunge la modalità **RGB** con controllo Tonalità, Saturazione, Intensità e Magenta / Verde che consente all'operatore di accedere a 36.000 colori personalizzati.

Un altro vantaggio per l'utente sono i **13 effetti speciali incorporati** che includono : Ciclo RGB, Flash, Laser, Fulmini, Lampadina rotta, TV, Candela, Fuoco, Fuochi d'artificio, Macchina della polizia, Camion dei pompieri, Ambulanza e SOS.

Gli illuminatori sono dotati di parabola riflettore, coprilampada e custodia per il trasporto.

Facili da controllare : Quattro modi di controllo : On Board, controllo **DMX**, Telecomando RC-A6 e **APP "Godox Light"** consentono di regolare e controllare le luci nei vari scenari per semplificare il flusso di lavoro.

Modalità silenziosa : È possibile spegnere la ventola per eliminare il rumore indesiderato nelle situazioni di ripresa dove necessita l'assoluto silenzio.

Immagine	Codice	Descrizione	Listino + Iva	IVATO PUBBLICO
----------	--------	-------------	---------------	----------------

Illuminatori LED PRO - Serie VL (Rete e Batteria) VL150II VL200II VL300II

 <p>GOVL150</p>	<p>Godox Illuminatore LED VL-150II (Rete + Batteria)</p> <ul style="list-style-type: none"> • Potenza : 150w • Alimentazione: RETE AC 240v + BATTERIA 2A (DC16.8V 10A) • Supporta batterie Litio Vmount (Opzionale) • LUX a 1m. : con Parabola 61000 / senza Parabola 6400 • CRI : >96 - TLCI : >95 • Regolazione della potenza da 0 a 100% • Temperatura di lavoro : -10° -40°C • Canali Wireless : 16 - Gruppi: 6 (A B C D E F) • Dimensioni : 30x14x18 • Peso : Torcia 1,97 Kg. - Controller 0,86 Kg. - Adattatore 0,72 Kg. 	<p>352,46 430,00 <i>On demand</i></p>
 <p>GOVL200</p>	<p>Godox Illuminatore LED VL-200II (Rete + Batteria)</p> <ul style="list-style-type: none"> • Potenza : 200w • Alimentazione: RETE AC 240v + BATTERIA 2A (DC16.8V 10A) • Supporta batterie Litio Vmount (Opzionale) • LUX a 1m. : Con Parabola 75000 / senza parabola 7800 • CRI : >96 - TLCI : >95 • Regolazione della potenza da 0 a 100% • Temperatura di lavoro : -10° -40°C • Canali Wireless : 16 - Gruppi: 6 (A B C D E F) • Dimensioni : 30x14x18 cm. • Peso : Torcia 2,23 Kg. - Controller 1,19 Kg. - Adattatore 0,96 Kg. 	<p>485,25 592,01 <i>On demand</i></p>
 <p>GOVL300</p>	<p>Godox Illuminatore LED VL-300II (Rete + Batteria)</p> <ul style="list-style-type: none"> • Potenza : 300w • Alimentazione: RETE AC 240v + BATTERIA 2A (DC16.8V 10A) • Supporta batterie Litio Vmount (Opzionale) • LUX a 1m. : Con Parabola 77000 / senza parabola 10800 • CRI : >96 - TLCI : >95 • Regolazione della potenza da 0 a 100% • Temperatura di lavoro : -10° -40°C • Canali Wireless : 16 - Gruppi: 6 (A B C D E F) • Dimensioni : 34x14x18 cm. • Peso : Torcia 2,64 Kg. - Controller 1,26 Kg. - Adattatore 1,14 Kg. 	<p>662,30 808,01 <i>On demand</i></p>

Ventole di raffreddamento Potenti e silenziose



6 Gruppi

16 Canali



Immagine	Codice	Descrizione	Listino + Iva	IVATO PUBBLICO
----------	--------	-------------	---------------	----------------

Proiettori SPOT Spotlight VSA-19K/26K/36K (Bowens)

VSA-19K / 26K / 36K

<p>GOVSA19K</p> 	<p>Godox Proiettore VSA Spotlight VSA-19K KIT</p> <ul style="list-style-type: none"> • Limite Potenza dell'Illuminatore : 300w (Es. VL-300) • Proietta fasci di luce e modelli con i Set Gobo • Incluso Supporto per maschere Gobo • Incluso 3 x Maschere Gobo • Incluso Obiettivo 19° • Incluso Porta Gel • Dimensioni senza Obiettivo : 516 x 241 x 196 mm. • Dimensioni Obiettivo : 135 x 219 137 • Peso senza Obiettivo : 3,42 Kg. • Peso Obiettivo 19° : 1,94 Kg. 	<p style="text-align: right;">434,34 529,90</p>
<p>GOVSA26K</p> 	<p>Godox Proiettore VSA Spotlight VSA-26K KIT</p> <ul style="list-style-type: none"> • Limite Potenza dell'Illuminatore : 300w (Es. VL-300) • Proietta fasci di luce e modelli con i Set Gobo • Incluso Supporto per maschere Gobo • Incluso 3 x Maschere Gobo • Incluso Obiettivo 26° • Incluso Porta Gel • Dimensioni senza Obiettivo : 516 x 241 x 196 mm. • Dimensioni Obiettivo : 135 x 219 137 • Peso senza Obiettivo : 3,42 Kg. • Peso Obiettivo 26° : 1,75 Kg. 	<p style="text-align: right;">434,34 529,90</p>
<p>GOVSA36K</p> 	<p>Godox Proiettore VSA Spotlight VSA-36K KIT</p> <ul style="list-style-type: none"> • Limite Potenza dell'Illuminatore : 300w (Es. VL-300) • Proietta fasci di luce e modelli con i Set Gobo • Incluso Supporto per maschere Gobo • Incluso 3 x Maschere Gobo • Incluso Obiettivo 36° • Incluso Porta Gel • Dimensioni senza Obiettivo : 516 x 241 x 196 mm. • Dimensioni Obiettivo : 135 x 219 137 • Peso senza Obiettivo : 3,42 Kg. • Peso Obiettivo 36° : 1,92 Kg. 	<p style="text-align: right;">434,34 529,90</p>



I Proiettori Godox della Serie Spotlight VSA, sono stati realizzati per dare a registi, direttori della fotografia e teatrale uno strumento potente, per la produzione di effetti di luce cinematografici creativi e per aggiungere profondità alle loro produzioni.

Ideale per lavori teatrali e di moda, i **Proiettori Spot VSA 19°26°36°** di Godox non si adattano soltanto agli illuminatori Godox, ma anche a quelle dei molti produttori che utilizzano il popolare attacco Bowen.

Con una scelta fra tre lenti intercambiabili (19°26°36°) progettate con assoluta precisione, la serie VSA Spotlight garantisce un raggio super nitido con aberrazioni minime o nulle.

Gli obiettivi utilizzati per questi proiettori sono tra le migliori ottiche di alta qualità disponibili. Sono realizzati in vetro con rivestimento speciale e progettati per eliminare l'aberrazione cromatica. Ciò consente ai VSA Spotlight di produrre proiezioni straordinariamente nitide, senza influire sulla temperatura del colore della luce.

Con la possibilità di essere utilizzati in combinazione con Gel Colorati (opzionale) e Griglie Gobo, le possibilità sono limitate solo dalla propria immaginazione. In dotazione anche un portafiltri anteriore davanti all'obiettivo per montare gli Standard Filtri GEL.

I Proiettori Godox della Serie Spotlight VSA sono dotati di un corpo resistente in lega di alluminio pressofuso, montato su una robusta staffa, che ne consente il montaggio su un supporto a C, supporti combinati o persino montato sopra un sistema a traliccio a soffitto.

I Proiettori Godox della Serie Spotlight VSA sono dotati di lamelle dell'otturatore integrate, che consentono di modellare e controllare la luce con o senza le griglie Gobo.

I kit degli Spotlight VSA sono forniti con un Set di TRE Gobo in metallo tagliati al laser, che consentono di proiettare varie forme e motivi sullo sfondo o sul soggetto. Per elevarle al livello successivo è possibile acquistare i Gobo aggiuntivi separatamente.

Per la migliore esperienza utente, si consiglia di utilizzarlo in combinazione con una luce a LED, non superiore a 300 W di potenza.





Immagine	Codice	Descrizione	Listino + Iva	IVATO PUBBLICO
	GOLENS19	Godox Obiettivo 19° per proiettore VSA Spotlight Per Godox Spotlight VSA Angolo del fascio di 19 gradi Installazione rapida	227,87	278,00
	GOLENS26	Godox Obiettivo 26° per proiettore VSA Spotlight Per Godox Spotlight VSA Angolo del fascio di 26 gradi Installazione rapida	227,87	278,00
	GOLENS36	Godox Obiettivo 36° per proiettore VSA Spotlight Per Godox Spotlight VSA Angolo del fascio di 36 gradi Installazione rapida	227,87	278,00
	GOVSAGS1	Godox VSA-GS1 GOBO Set 1 (6 pz.) per proiettore VSA Spotlight Per Godox Spotlight VSA Semplice design drop-in Per la proiezione del modello 6 x modelli gobo	42,62	52,00
	GOVSAGS2	Godox VSA-GS2 GOBO Set 2 (6 pz.) per proiettore VSA Spotlight Per Godox Spotlight VSA Semplice design drop-in Per la proiezione del modello 6 x modelli gobo	42,62	52,00
	GOVSAGS3	Godox VSA-GS3 GOBO Set 3 (6 pz.) per proiettore VSA Spotlight Per Godox Spotlight VSA Semplice design drop-in Per la proiezione del modello 6 x modelli gobo	42,62	52,00
	GOVSAGS4	Godox VSA-GS4 GOBO Set 4 (6 pz.) per proiettore VSA Spotlight Per Godox Spotlight VSA Semplice design drop-in Per la proiezione del modello 6 x modelli gobo	42,62	52,00
	GOVSA11T	Godox VSA-11T CCT Set Calibrazione colore 120x120 mm. per proiettore VSA Spotlight Per Godox Spotlight VSA Filtri CTO	30,33	37,00
	GOVSA11C	Godox VSA-11C CCT Set Effetti 120x120 mm. per proiettore VSA Spotlight Per Godox Spotlight VSA Gel colorati creativi	30,33	37,00
	GOVSAID	Godox VSA-ID diaframma a iride per proiettore VSA Spotlight Per Godox Spotlight VSA Regola facilmente il raggio da Spot a Flood Controlla le dimensioni e la forma della luce Semplice design drop-in	87,70	107,00

Immagine	Codice	Descrizione	Listino + Iva	IVATO PUBBLICO
----------	--------	-------------	---------------	----------------

Focusing LED **S30** - **S60** (Rete + Batteria)

S30

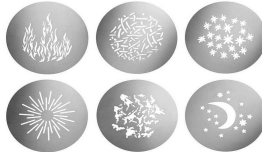
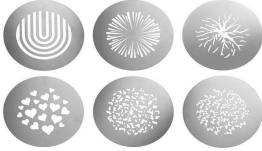
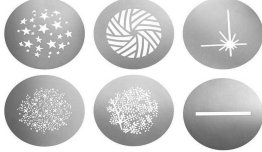
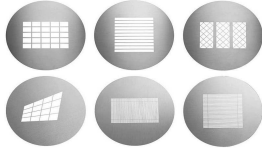
GOS30

 Godox Illuminatore LED **S30** Fresnel da 6° a 55°

- Potenza : 30w
- Temperatura di colore : 5600K ± 150 K - CRI 96
- Variazione potenze : dal 10 al 100%
- Lux a 6° a 5600 K : 11.300 a 1 m.
- Lux a 55° a 5600 K : 2800 a 1 m.
- Controllo : A bordo, **APP Godox**, **DMX**, Telecomando
- Alimentazione : Adattatore DC 15v 4A
- **Alimentazione : Batteria Litio tipo Sony NP 7,4v su piastra esterna**
- Alimentazione : Batteria Power Bank USB 5v 2A
- Dimensioni : 215,0 x 108,0 x 100,0 mm. - Peso : 907 g.
- **Telecomando RC-A6 (20 m.) - OPZIONAL**
- **Batteria/Power Bank - OPZIONAL**

240,73

293,69



S60

GOS60

 Godox Illuminatore LED **S60** Fresnel

- Potenza : 60w
- Fresnel da 6° a 55°
- Temperatura di colore : 5600K ± 300 K

289,00

352,58

S60Bi

GOS60BI

 Godox Illuminatore LED **S60Bi** Fresnel

- Potenza : 77w
- Fresnel da 6° a 55°
- Temperatura di colore : 2800 ÷ 6500K ± 300 K

423,77

517,00



- **Modalità Silenziosa**
- Variazione potenze : dal 10 al 100%
- Lux a 06° a 5600 K : 40.000 a 1 m.
- Lux a 55° a 5600 K : 3200 a 1 m.
- Controllo : A bordo, **APP Godox**, **DMX**, Telecomando RC-A6
- Alimentazione : Adattatore DC 15v 4A
- **Alimentazione : Batteria Litio tipo V-Mount su piastra esterna**
- Alimentazione : Batteria Power Bank USB 5v 2A
- Dimensioni : 288,0 x 113,0 x 100,0 mm. - Peso : 1,36 Kg.
- **Telecomando RC-A6 (20 m.) - OPZIONAL**
- **Batteria/Power Bank - OPZIONAL**



	GOSA17	Godox Adattatore SA-17 da Bowens a SA-P Consente di convertire i Monoled delle serie SL, FV e VL con attacco Bowens nell'attacco Godox SA-P su cui poter montare gli accessori creativi degli S30 ed S60.	48,79	59,52
	GOSA07	Godox sagomatore a lamelle SA-07	6,67	8,14













Immagine	Codice	Descrizione	Listino + Iva	IVATO PUBBLICO
	GOSA05	Godox Set Filtri "SCRIM SET" SA-05 Modificatori intensità di luce e controllo gradualità	15,99	19,51
	GOSA11C	Godox Set effetti colore SA-11C	15,79	19,26
	GOSA11T	Godox Set Filtri regolazione temperatura colore SA-11T	15,79	19,26
	GOSA08	Godox Alette Paraluce Barndoors 8 alette SA-08	26,57	32,42
	GOSA30	Godox Softbox 30x30 con Griglia SA-30	16,79	20,48
	GOSAP	Godox SA-P Proiettore con attacco per obiettivi Include Obiettivo 85 mm. SA01 Kit composto da SAP1 + SA01	132,41	161,54
	GOSA06	Godox Diaframma ad Iride SA-06	51,77	63,16
	GOSA10	Godox GOBO SA-10. Supporto per maschere SA-09 In combinazione con il proiettore SA-P1	16,40	20,01
	GOSA09-001	Godox GOBO SET 1 - SA-09-001 . Set Maschere per SA-10 In combinazione con il Proiettore SA-P1 e il porta kit gobo SA-10 producono fantasiosi motivi luminosi.	14,75	18,00
	GOSA09-002	Godox GOBO SET 2 - SA-09-002 . Set Maschere per SA-10 In combinazione con il Proiettore SA-P1 e il porta kit gobo SA-10 producono fantasiosi motivi luminosi.	14,75	18,00
	GOSA09-003	Godox GOBO SET 3 - SA-09-003 . Set Maschere per SA-10 In combinazione con il Proiettore SA-P1 e il porta kit gobo SA-10 producono fantasiosi motivi luminosi.	14,75	18,00
	GOSA09-004	Godox GOBO SET 4 - SA-09-004 . Set Maschere per SA-10 In combinazione con il Proiettore SA-P1 e il porta kit gobo SA-10 producono fantasiosi motivi luminosi.	14,75	18,00
	GOSAD1	Godox Caricabatteria SA-D1	28,47	34,73

Immagine	Codice	Descrizione	Listino + Iva	IVATO PUBBLICO
----------	--------	-------------	---------------	----------------

FLASH Monotorcia Serie **QT**

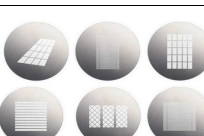

GOQT600IIIM

Godox Monotorcia **QT-600IIIM** 600 w/sec. - NG 76

- Ricevitore Radio 2,4 GHz integrato (sino a 50 m.)
- Modi Wireless integrati : S1, S2, Radio Godox X-System 2,4 Ghz
- **Tempo di ricarica : 0,01 ÷ 0,09 sec** sino a 99 lampi/sec. (30Hz)
- **Durata del lampo : da 1/26.100 a 1/530 sec.**
- **Strobo : 20 fps**
- Temperatura di colore : 5600K ± 200K
- **Attacco accessori : Bowsens**
- **Luce pilota : 40w LED (1% ÷ 100%)**
- Modi Sincro : 1^ tendina, 2^ tendina, HSS 1/8000 sec.
- Ventola di raffreddamento
- Alimentazione : AC 200÷240v 50Hz o AC 100÷120v 60Hz
- Dimensioni : A17,6 x L14,3 x L39,2 cm. – Peso : 3,33 Kg.
- **OPZIONAL : Parabola Standard**
- **OPZIONAL : Trigger X2T - Xpro - XproII - X3**

Strobo

605,74 739,00



GOQT1200IIIM

Godox Monotorcia **QT-1200IIIM** 1200 w/sec. - NG 105

- Ricevitore Radio 2,4 GHz integrato (sino a 50 m.)
- Modi Wireless integrati : S1, S2, Radio Godox X-System 2,4 Ghz
- **Tempo di ricarica : 0,01 ÷ 0,09 sec** sino a 99 lampi/sec. (30Hz)
- **Durata del lampo : da 1/23.400 a 1/300 sec.**
- **Strobo : 20 fps**
- Temperatura di colore : 5600K ± 200K
- **Attacco accessori : Bowsens**
- **Luce pilota : 40w LED (1% ÷ 100%)**
- Modi Sincro : 1^ tendina, 2^ tendina, HSS 1/8000 sec.
- Ventola di raffreddamento
- Alimentazione : AC 200÷240v 50Hz o AC 100÷120v 60Hz
- Dimensioni : A17,6 x L14,3 x L55,0 cm. – Peso : 4,26 Kg.
- **OPZIONAL : Parabola Standard**
- **OPZIONAL : Trigger X2T - Xpro - XproII - X3**

Strobo

786,07 959,00



FLASH Monotorcia Serie **QS**



GOQS600II

Godox Monotorcia **QS-600II** 600 w/sec. - NG 76

- Ricevitore Radio 2,4 GHz integrato (sino a 50 m.)
- Tempo di ricarica : 0,3 ÷ 1,5 sec.
- Durata Lampo : 1/2000 ÷ 1/800 sec.
- Temperatura colore : 5600K ±100K
- **Attacco accessori : Bowsens**
- Alimentazione : AC 200÷240v 50Hz o AC 100÷120v 60Hz
- Variazione potenza: 1/1 ÷ 1/32
- Lampada pilota : 150w
- Sincro : Cavo, Slave Ottico, Porta USB, Wireless 2,4 Ghz
- Dimensioni : Ø14 x 51 cm. - Peso : 2,9 Kg.
- **OPZIONAL : Parabola Standard**
- **OPZIONAL : Trigger X2T - Xpro - XproII - X3**

277,87 339,00



GOQS1200II

Godox Monotorcia **QS-1200II** 1200 w/sec. - NG 110

- Ricevitore Radio 2,4 GHz integrato (sino a 50 m.)
- Tempo di ricarica : 0,3 ÷ 1,5 sec.
- Durata Lampo : 1/2000 ÷ 1/800 sec.
- Temperatura colore : 5600K ±100K
- **Attacco accessori : Bowsens**
- Alimentazione : AC 200÷240v 50Hz o AC 100÷120v 60Hz
- Variazione potenza: 1/1 ÷ 1/32
- Lampada pilota : 150w
- Sincro : Cavo, Slave Ottico, Porta USB, Wireless 2,4 Ghz
- Dimensioni : Ø14 x 51 cm. - Peso : 4,3 Kg.
- **OPZIONAL : Parabola Standard**
- **OPZIONAL : Trigger X2T - Xpro - XproII - X3**

466,39 569,00



Immagine	Codice	Descrizione	Listino + Iva	IVATO PUBBLICO
----------	--------	-------------	---------------	----------------

FLASH Monotorcia Serie DP

DP600III V

GODP600



Godox Monotorcia **DP-600III V** 600 w/sec. - NG 106

- Ricevitore Radio 2,4 GHz integrato (sino a 50 m.)
- Potenza : 600 w/s - NG 106 a 100 ISO
- **Luce Pilota : LED 30w**
- Temperatura Colore : 5600K ±200K
- Regolazione Potenza : On Board, Sistema X 2,4 GHz
- **Attacco accessori : Bowens**
- Durata del Lampo : 1/800 - 1/2000 sec.
- **Tempo di ricarica : 0,1-1,0 sec.**
- Attivazione : 2,4 GHz Sistema X, Cavo sincro, S1 S2
- Gruppi/Canali : 16/32
- Modalità di Scatto : M / S1 / S2 / Slave (NO TTL)
- Display LCD
- Alimentazione : AC 100-240v - 50/60 Hz
- Range regolazione Potenza : 1 - 1\64
- Fusibile 8A
- Dimensioni : Ø12,5 x H21,5 x L38 cm.
- Peso : 2,8 Kg.

OPZIONAL : Parabola Standard AD-R6 e Alette BD-04
OPZIONAL : Trigger X2T - Xpro - XproII - X3



287,50 350,00



DP1000III V

GODP1000



Godox Monotorcia **DP-1000III V** 1000 w/sec. - NG 140

- Ricevitore Radio 2,4 GHz integrato (sino a 50 m.)
- Potenza : 1000 w/s - NG 140 a 100 ISO
- **Luce Pilota : LED 30w**
- Temperatura Colore : 5600K ±200K
- Regolazione Potenza : On Board, Sistema X 2,4 GHz
- **Attacco accessori : Bowens**
- Durata del Lampo : 1/800 - 1/2000 sec.
- **Tempo di ricarica : 0,1-1,0 sec.**
- Attivazione : 2,4 GHz Sistema X, Cavo sincro, S1 S2
- Gruppi/Canali : 16/32
- Modalità di Scatto : M / S1 / S2 / Slave (NO TTL)
- Display LCD
- Alimentazione : AC 100-240v - 50/60 Hz
- Range regolazione Potenza : 1 - 1\64
- Fusibile 8A
- Dimensioni : Ø12,5 x H21,5 x L41 cm.
- Peso : 3,4 Kg.

OPZIONAL : Parabola Standard AD-R6 e Alette BD-04
OPZIONAL : Trigger X2T - Xpro - XproII - X3



368,85 450,00



Nella Confezione



Immagine	Codice	Descrizione	Listino + Iva	IVATO PUBBLICO
----------	--------	-------------	---------------	----------------

FLASH Monotorcia Serie SK400 II-V

GOSK400IIV

 Godox Monotorcia **SK-400II-V** 400 w/s - NG 65
 Ricevitore Radio 2,4 GHz "On Board" (sino a 50 m.)

- Tempo di ricarica : 0,1 ÷ 1,0 sec.
- Durata Lampo : 1/800 ÷ 1/2000 sec.
- Temperatura colore : 5600K ± 200K
- Luce Pilota : 150w
- **Attacco accessori : Bowens**
- Alimentazione : AC 200÷240v/50Hz
- Sincro : Cavo, Slave Ottico, Wireless 2,4 Ghz

OPZIONAL : Trigger X2T - Xpro - XproII - X3

159,00 194,08



KIT FLASH Monotorcia Serie SK400 II-V

4GOSK400IIVE

 Godox KIT Monotorce **SK-400II-V** 400 w/s - NG 65

- 2 Monotorce SK-400II-V da 400 w/s
- 1 Parabola Standard Ø 18
- 1 Ombrello Nero/Silver Ø 101
- 1 Ombrello Nero/Bianco Ø 101
- 1 Softbox 60x90
- 1 Radiocomando Trigger DM-16
- 2 Stativi Mod. LS-304 (2 m.) a molla
- 1 Borsa Trolley CB-04

OPZIONAL : Trigger X2T - Xpro - XproII - X3

384,43 469,00



RICAMBI per FLASH Monotorcia

	GOGL	Godox Calotta di protezione in Pirex per lampada Flash QT	14,08	17,17
	GOGL1	Godox Calotta di protezione in Pirex per lampada Flash QS	14,08	17,17
	GOML01	Godox LAMPADA ALOGENA 150w/E27 per Serie SK e QS	8,63	10,53
	GOF400	Godox TUBO FLASH per SK400 / SK300	48,14	58,73
	GOF600QT	Godox TUBO FLASH PER QT600	129,87	158,44
	GOF1200QT	Godox TUBO FLASH PER QT1200	129,87	158,44
	GOF600QS	Godox TUBO FLASH PER QS600	129,87	158,44
	GOF1200QS	Godox TUBO FLASH PER QS1200	129,87	158,44

Immagine	Codice	Descrizione	Listino + Iva	IVATO PUBBLICO
----------	--------	-------------	---------------	----------------

FLASH Monotorcia AD600M
AD600
GOAD600BM

 Godox Monotorcia **AD600M MANUALE** 600 w/s

600 w/s - NG 87 a 100 iso - Luce pilota LED 10w

Ricevitore Radio 2,4 GHz "On Board"

Attacco accessori : Bowens

Alimentazione : Batteria Litio 11,1v - 8700 mAh LITIO

Sino a 500 lampi a piena potenza

Tempi di ricarica 0,01 - 2,5 s

OPZIONAL : Parabola Standard AD-R7
OPZIONAL : Trigger X2T - Xpro - XproII - X3

513,11

626,00

ACCESSORI per AD600M - AD600B

	GOADH600B	Godox TESTA FLASH ADH600B 600w per AD-600		62,32	76,03
	GOCB09	Godox BORSA per AD-600 SET		51,77	63,16
	GOAD600BAG	Godox BORSA TRACOLLA per AD600 . Uso con TESTA FLASH ADH600B		15,34	18,71
	GOWB87	Godox Batteria ricaricabile WB87 11,1v - 8700 mAh per AD600 e SLB-60w		174,74	213,18
	GOADAC	Godox Adattatore AD-AC - Alimentatore RETE per AD600		89,88	109,65
	GOAD600B	Godox Bulbo Flash per AD600 (Ricambio)		110,24	134,49

Immagine	Codice	Descrizione	Listino + Iva	IVATO PUBBLICO
----------	--------	-------------	---------------	----------------

FLASH a Torcia + Generatore **AD1200pro**

AD1200Pro

GOAD1200Pro

Godox TORCIA **AD1200pro TTL** 1200 w/s

TORCIA + GENERATORE 1200 w/s TTL STROBO a BATTERIA

On Board TTL : Canon Nikon Sony Oly/Pan Fuji Pentax

1200 w/s - NG 124 a 100 iso

Luce pilota LED 40w / 4800K

Auto Flash, /M/Multi/S1/S2, FEC, FEB, FEL, HSS (1/8000s) MASTER, SLAVE

Temperatura colore : 5500K ± 200k (**± 75k nel modo stabile**)

Ricevitore Radio 2,4 GHz Integrato (No Wireless Ottico)

Sistema Wireless "X System" Godox

Alimentazione : Batteria removibile 36v - 5200 mAh LITIO

Sino a 500 lampi a piena potenza (2 sec.)

Tempi di ricarica 0,01s ÷ 2s

Tempo di durata lampi : 1/220s ÷ 1/10860s (STROBO 100 lampi 100 Hz)

Dim : 235x145x260 - Peso : 8,25 Kg.

OPZIONALE : Trigger X2T - Xpro - XproII - X3

1.537,70 **1.876,00**



Generatore **P2400**

P2400 Power Pack

GOP2400

Godox Generatore **P2400** - 2400 w/s ASIMMETRICO

Realizzato per la Torcia Flash H2400P

Potenza : 2400 w/s Asimmetrico

Durata del lampo : 1/17800 sec.

Tempo di ricarica : 0,1 ÷ 0,7 sec. (Piena Potenza)

Temperatura colore : 5600K ± 200k (**± 75k nel modo stabile**)

Luce pilota LED 60w / 4800K (pari a 300w quarzo)

Modi d'uso : Manuale, Multi (Strobo 100 lampi, 100 Hz)

Sincro : Radio 2,4 Ghz + 433 Mhz, Slave OTTICO S1 S2, Jack 3,5 mm.

Sistema Wireless "X System" Godox

Canali a 3,2 Ghz : 16 Gruppi 32 Canali. Range 100 m.

Canali a 433 Mhz : 16 Gruppi 32 Canali. Range 30 m.

Ventola di raffreddamento, Testa ZOOM

Dim : 33.0 x 29.7 x 20.2 cm. - Peso : 11 Kg.

OPZIONALE : Trigger X2T - Xpro - XproII - X3 - FT16

4.494,03 **5.482,72**



FLASH a Torcia **H2400P**

H2400P

	<p>GOH2400P</p>	<p>Godox Wistro AH2400P Torcia 2400 w/s</p> <p>TORCIA 2400 w/s STROBO (Attacco Bowens)</p> <p>Potenza : 2400 w/s</p>	<p>826,90</p>	<p>1.008,82</p>
	<p>GOEC2400</p>	<p>Godox EC2400 - Cavo di prolunga 5 m. per Generatore P2400</p>	<p>105,74</p>	<p>129,00</p>
	<p>GOEC2400L</p>	<p>Godox EC2400L - Cavo di prolunga 10 m. per Generatore P2400</p>	<p>163,11</p>	<p>198,99</p>

Immagine	Codice	Descrizione	Listino + Iva	IVATO PUBBLICO
----------	--------	-------------	---------------	----------------

FLASH Monotorcia AD600pro
AD600^{Pro}

GOAD600Pro

 Godox Monotorcia WITSTRO **AD600pro TTL** 600 w/s

 Monotorcia 600 w/s AUTOMATICO TTL a BATTERIA
 On Board TTL : Canon Nikon Sony Olympus/Panasonic Fuji

 600 w/s - NG 87 a 100 iso - Luce pilota LED 38w / 4800K
 Auto Flash, /M/Multi/S1/S2, FEC, FEB, FEL, HSS (1/8000s) MASTER, SLAVE

 Temperatura colore : 5500K ± 75k
 Ricevitore Radio 2,4 GHz "On Board" (No Wireless Ottico)

Attacco accessori : Bowens

 Alimentazione : Batteria removibile 28,8v - 2600 mAh LITIO
 Sino a 360 lampi a piena potenza - Tempi di ricarica 0,01 ÷ 0,9 s
 Dim : 250x245x125 - Peso : 3,0 Kg.

OPZIONAL : Trigger X2T - Xpro - XproII - X3
802,46 979,00

FLASH Monotorcia AD400pro
AD400^{Pro}

GOAD400Pro

 Godox Monotorcia WITSTRO **AD400pro TTL** 400 w/s

 Monotorcia 400 w/s AUTOMATICO TTL a BATTERIA
 On Board TTL : Canon Nikon Sony Olympus/Panasonic Fuji

 400 w/s - NG 72 a 100 iso - Luce pilota LED 30w / 4800K
 Auto Flash, /M/Multi/S1/S2, FEC, FEB, FEL, HSS (1/8000s) MASTER, SLAVE

 Temperatura colore : 5500K ± 75k
 Ricevitore Radio 2,4 GHz "On Board" (No Wireless Ottico)

Attacco accessori : G-Mount proprietario

 Alimentazione : Batteria removibile 21,6v - 2600 mAh LITIO
 Sino a 380 lampi a piena potenza - Tempi di ricarica 0,01 ÷ 0,9 sec.

Dim : 220x102x128 - Peso : 2,1 Kg.

OPZIONAL : Trigger X2T - Xpro - XproII - X3
613,93 749,08

FLASH Monotorcia AD300pro
AD300^{Pro}

GOAD300Pro

 Godox Monotorcia WITSTRO **AD300pro TTL** 300 w/s

 Monotorcia 300 w/s AUTOMATICO TTL STROBO a BATTERIA
 On Board TTL : Canon Nikon Sony Oly/Pana Fuji Pentax

 300 w/s - NG 60 a 100 iso - Luce pilota LED 12w / 3000K ÷ 6000K ± 500K
 Auto Flash, /M/Multi/S1/S2, FEC, FEB, FEL, HSS (1/8000s) MASTER, SLAVE
 Temperatura colore : 5600K ± 200k (± 100k nel modo stabile)

Ricevitore Radio 2,4 GHz "On Board" (No Wireless Ottico)

Attacco accessori : G-Mount proprietario

 Alimentazione : Batteria removibile 14,4v - 2600 mAh LITIO
 Sino a 320 lampi a piena potenza - Tempi di ricarica 0,01 ÷ 1,5 sec.
 Tempo di durata lampi : 1/220s ÷ 1/10200s (STROBO 90 lampi 99 Hz)
 Dim : 190x100x90 - Peso : 1,25 Kg. (Batteria compresa)

OPZIONAL : Trigger X2T - Xpro - XproII - X3
482,79 589,00

Immagine	Codice	Descrizione	Listino + Iva	IVATO PUBBLICO
----------	--------	-------------	---------------	----------------

POCKET FLASH AD200pro

AD200Pro



GOAD200P



Godox Poket Flash WITSTRO AD200pro TTL
 Ricevitore Radio Integrato Godox X System 2.4 GHz (100 m.)
 TTL Canon + Nikon + Sony, Olympus/Panasonic, Fuji

200 w/s - Ricevitore Radio 2,4 GHz "On Board" (100 m.)
 Alimentazione : Batt. Lito 14,4v - 2900 mAh (WB29)
 Durata del Lampo Testa Flash : 1/220s – 1/13000s
 Durata del Lampo Testa Flash Nuda : 1/220s – 1/11300s
 Tempo di ricarica : 0,01÷1,9 sec. - n. lampi : 500 a piena potenza
 Modi Flash : Auto/M/Multi/S1/S2, FEC, FEB, FE Lock, HSS (1/8000s)

- Modalità colore stabile : 5600K ± 100K in tutta la gamma di potenza
- 9 Stop Power Range : 1/256 ÷ 1/1 con incrementi da 1/10 di stop
- Interfaccia rivista, leggermente incassata, con pulsanti aggiunti
- Interruttore ON / OFF modificato
- Porta USB aggiornata a USB-C
- Punti di fissaggio del cavalletto No-Twist migliorati e girella in metallo

Attacco: Quantum
OPZIONALE : Trigger X2T - Xpro - XproII - X3



336,07 **410,00**



Smartphone + X2 X2 XPro XProII X3nano

POCKET FLASH AD100pro

AD100Pro



GOAD100Pro



Godox Poket Flash WITSTRO AD100pro TTL
 Ricevitore Radio Integrato Godox X System 2.4 GHz (100 m.)
 TTL Canon + Nikon + Sony, Olympus/Panasonic, Fuji, Pentax

Potenza : 100 Ws
 Tempo di ricarica : 0,01 ÷ 1,5 sec. - N. lampi : 360 a piena potenza
 Modi Flash : AutoTTL/M/Multi/S1/S2, FEC, FEB, FE Lock, HSS (1/8000s) SLAVE
 Livelli di potenza in Manuale : da 1/1 a 1/256 con incrementi da 1/10 di stop
 Sistema wireless radio integrato : 2,4 GHz - Portata 100 m.
 Canali wireless : 32 - Gruppi wireless : 5
 Modo Strobe : sino a 90 lampi a 99 Hz
 Sincronizzazione prima e seconda tendina
 Temperatura di colore : 5800K ± 200K
 Luce pilota : LED 1,8w – Livelli da 1 a 10
 Modalità di controllo : Full On, Indipendente, Off
 Batteria : Litio 14,4v - 2900 mAh (compatibile con il V1)
 Dimensioni : 120 x 76 x 76 mm. – Peso : 524 g.

OPZIONALE : Trigger X2T - Xpro - XproII - X3

solo 12 cm. !!

262,30 **320,00**



Smartphone + X2 X2 XPro XProII X3

ACCESSORI per AD1200pro



	GOR1200	Godox Testa Ring Flash R-1200 per AD1200pro	440,41	537,30
	GOEC1200	Godox Cavo estensione EC1200 per testa Flash per AD1200pro	115,04	140,35
	GOAD1200BULBO	Godox lampada ricambio per AD1200pro	206,00	251,31

Immagine	Codice	Descrizione	Listino + Iva	IVATO PUBBLICO
	GOAC1200	Godox Alimentatore AC 1200 per AD1200pro	188,86	230,40
	GOWB1200	Godox Batteria WB 1200 36v 2600 Mah per AD1200pro	185,05	225,76
	GOWB1200H	Godox Batteria WB 1200H 36v 5200 Mah per AD1200pro	245,90	300,00

ACCESSORI per **AD600pro**

















	GOAC26	Godox Adattatore AC26 - Alimentatore RETE per AD600pro	142,84	174,26
	GOWB26	Godox Batteria Litio 28,8v - 2600 mAh per AD600pro	205,26	250,42
	GOC26	Godox Caricabatteria per Batteria Litio AD600pro	40,27	49,13
	GOAD600PROB	Godox Lampada Flash per AD600pro	140,93	171,93
	GOAD600PROR	Godox Parabola Standard AD600 per AD600pro	20,13	24,56
	GOADH600P	Godox Testa Flash supplementare per AD600pro	116,58	142,22
	GOCB12	Godox Borsa trasporto per AD600 / AD600pro	38,26	46,67

Immagine	Codice	Descrizione	Listino + Iva	IVATO PUBBLICO
----------	--------	-------------	---------------	----------------

ACCESSORI per **AD400pro**

	GOH400P	Godox Testa Flash esterna H400P per AD-400Pro	111,20	135,66
	GOWB400P	Godox Batteria Litio 28,8v - 2600 mAh per AD400pro	165,85	202,34
	GOC400P	Godox Caricabatteria per Batteria Litio AD400pro	40,26	49,12
	GOAC400	Godox Alimentatore a RETE AD-AC per AD400pro	119,83	146,19
	GOBD08	Godox Kit Barndoors per AD400 	28,51	34,78
	GO400WS	Godox Lampada Flash per AD400pro	147,64	180,12
	GOCB11	Godox Borsa per AD400pro	37,70	46,00
	GOADR10	Godox Parabola standard per AD400pro e AD300pro	19,17	23,39
	GOANBW400	Godox Anello BOWENS per AD400pro e AD300pro c/Anello AD-AB	29,51	36,00
	GOANBR400	Godox Anello BRONCOLOR per AD400pro e AD300pro c/Anello AD-AB	32,79	40,00
	GOANPR400	Godox Anello PROFOTO per AD400pro e AD300pro c/Anello AD-AB	32,79	40,00
	GOANEL400	Godox Anello ELINCHROM per AD400pro e AD300pro c/Anello AD-AB	28,23	34,44

ACCESSORI per **AD300pro**









	GOBD10	Godox Kit Barndoors per AD300 	28,76	35,09
	GOADS60	Godox AD-S60 - Octagon Ø60 cm per AD300 (Attacco G-Mount)	42,83	52,25
	GOADS65S	Godox AD-S65S - Octagon Ø65 cm per AD300 (Attacco G-Mount)	66,39	81,00
	GOADS85W	Godox AD-S85W - Octagon Ø85 cm per AD300 (Attacco G-Mount)	81,29	99,17

Immagine	Codice	Descrizione	Listino + Iva	IVATO PUBBLICO
	GOADAB	Godox Anello AD-AB Adattatore attacchi vari per AD-300 (per accessori Bowens, Broncolor, Profoto, Elinchrom)	9,59	11,70
	GOWB300P	Godox Batteria Litio WB30P 14,4v 2600mAh per AD300pro	71,80	87,60
	GOFTAD300	Godox lampada ricambio per AD300pro	108,49	132,36

ACCESSORI per **AD200** e **AD360**



	GOADS3	Godox Parabola Beauty con Griglia per AD360 e AD200 Parabola Beauty : Ø 305 mm. - H 115 mm. - Peso 300 g. Griglia a nido d'ape : Ø 290 mm. - H 12,9 mm. - Peso 140 g.	32,79	40,00
	GOADS5	Godox Ombrello Fold Up per AD360 e AD200 Ø 94 cm. - Lunghezza da chiuso 39 cm. - Peso 290 g.	10,02	12,23
	GOADS6	Godox Parabola Style per Ombrello per AD360 e AD200 Ø 138 mm. - H 80 mm. - Peso 60 g.	6,72	8,20
	GOADS9	Godox Doppio Snoot (Conico + Cilindrico) per AD360 e AD200 Snoot Conico : Ø 80 mm. H 150 mm. Peso 70 g. Snoot cilindrico con griglia : Ø 37,5 mm. H 118 mm. Peso 40 g.	10,93	13,34
	GOADS16	Godox Mini Stativo AD S-16 (H50,8 ÷ 82,55 cm.) Attacco 3/4" - Peso 900 g.	22,80	27,82
	GOFG40	Godox WITSTRO Impugnatura FG-40 per AD360 AD200	11,51	14,04
	GOADS15	Godox Tappo di protezione Bulbo Flash per AD360 e AD200	4,56	5,56
	GOW360B	Godox Bulbo Flash per AD360 (Ricambio)	67,05	81,80











Immagine	Codice	Descrizione	Listino + Iva	IVATO PUBBLICO
	GOAD200PC	Godox AD200-PC Protezione in Silicone per AD200pro IMPORTANTE per gli USI GRAVOSI in ESTERNI	16,20	19,76
	GOEC200	Godox EC-200 Testa Esterna con contatto caldo per AD200	40,98	50,00
	GOADL	Godox AD-L Testa Led per AD200	20,94	25,55
	GOH200R	Godox H200R Testa Sferica con attacco MAGNETICO	10,53	110,45
	GOH200	Godox H-200 Testa Speedlite Fresnel per AD200	56,47	68,89
	GOH200J	Godox H-200J Testa Nuda per AD200 (Lampada Flash NON inclusa)	25,50	31,11
	GOMT01	Godox MT-01 Stativo da tavolo per Flash A1 e AD200	13,66	16,67
	GOWB29	Godox Batteria per AD200 e AD200pro	64,11	78,21
	GOC29	Godox Caricabatteria per AD200 e AD200pro	21,86	26,66
	GOADFT200	Godox ADFT200 Lampada Flash per AD200	36,43	44,45
	GOBAG	Godox Borsa per AD200	12,76	16,00

Immagine	Codice	Descrizione	Listino + Iva	IVATO PUBBLICO
----------	--------	-------------	---------------	----------------

Flash Anulare Beauty R-200 per AD200 / AD200 pro













	GOR200	Godox Flash Anulare Beauty R-200 Espressamente dedicato ai Flash AD200 / AD200 pro Potenza Flash : 200w Temperatura di colore Flash : 5800±200K Temperatura di colore luce pilota : 4500±300K Potenza luce pilota : 10w (20 perle di luce) Lux : 1300 a 0,5 m. Dimensioni 188x188x60 mm. - Peso : 0,64 kg.		301,12	367,37
	GOR200HC20	Godox Griglia a Nido d'ape da 20° per Flash R-200		20,71	25,27
	GOR200HC30	Godox Griglia a Nido d'ape da 30° per Flash R-200		20,71	25,27
	GOR200HC40	Godox Griglia a Nido d'ape da 40° per Flash R-200		20,71	25,27
	GORFT25S	Godox RFT-25S Parabola Silver per Flash R-200		64,75	79,00
	GOR200RH20	Godox Griglia a Nido d'ape da 20° per Parabola RFT-25S		59,53	72,63
	GOR200RH30	Godox Griglia a Nido d'ape da 30° per Parabola RFT-25S		59,53	72,63
	GOR200RH40	Godox Griglia a Nido d'ape da 40° per Parabola RFT-25S		50,53	61,65
	GOR200CF	Godox R-200CF KIT GELATINE COLORATE per Flash R-200		56,08	68,42
	GOCB56	Godox CD-56 Borsa per Flash R-200		102,67	125,26
	GOCB57	Godox CD-57 Borsa per Flash R-200 (nella confezione)		18,85	23,00

Immagine	Codice	Descrizione	Listino + Iva	IVATO PUBBLICO
----------	--------	-------------	---------------	----------------

ACCESSORI per AD100

	GOWB100	Godox VB-100 - Batteria Litio per AD100pro - 7,2v / 2600 mAh	50,81	62,00
--	----------------	--	-------	--------------

Accessori per Flash Speedlite

	GOAKR1	Godox KIT AK-R1 Accessori MAGNETICI per Flash a Testa Tonda AD200 con H200R - Flash V1 - Flash AD100	54,10	 66,00
	GOSR1	Godox SR-1 Adattatore circolare magnetico per Testa Fresnel V860 - TT685	7,67	9,36
	GOMLCD15	Godox ML-CD15 Cupola diffusore ripiegabile • Con adattatore a testa tonda, è compatibile con i Flash V1, AD100Pro e AD200Pro. • Con l'adattatore rettangolare testa tonda è compatibile con i flash a testa quadrata V860 TT685 AD200 • Con l'adattatore di montaggio è compatibile con tutte le luci video ML30, ML30BI, ML60, ML60BI, AD300Pro e AD400Pro.	31,44	38,00
	GOMLCS1625	Godox ML-CS1625 Soft Tent PIEGHEVOLE • Con adattatore a testa tonda, è compatibile con i Flash V1, AD100Pro e AD200Pro. • Con l'adattatore rettangolare testa tonda è compatibile con i flash a testa quadrata V860 TT685 AD200 • Con l'adattatore di montaggio è compatibile con tutte le luci video ML30, ML30BI, ML60, ML60BI, AD300Pro e AD400Pro.	42,28	52,00

Sistema **AK-R21** per Speedlite

	GOAK21	Godox AK-R21 Attacco porta Slide per Flash a Testa Tonda AD200 con H200R - Flash V1 - Flash AD100		 99,00
	GOAKR25	Godox AK-R25 Adattatore per Flash a Testa Fresnel per AK-R21 V-860 - TT685	8,19	9,99
	GOAKS	Godox AK-S Set 60 Diapositive per AK-R21	44,26	54,00

	GOMT01	Godox MT-01 Stativo da tavolo per Flash	13,66	16,67
--	---------------	--	-------	--------------

Immagine	Codice	Descrizione	Listino + Iva	IVATO PUBBLICO
----------	--------	-------------	---------------	----------------

Proiettori OTTICI per Monotorce FLASH e LED

 <p>GOBFP</p> <p>1x Unità Proiettore 1x Set Maschere Gobo 1x Proiettore 1x Obiettivo da 85mm 1x Gobo set MLP-GS 1x Clip per filtri colorati 1x Porta Gobo 1x Borsa</p>	<p>Godox BFP Proiettore Ottico per Monotorce FLASH</p> <ul style="list-style-type: none"> • Attacco Obiettivi : Canon EF • Attacco Proiettore : Bowens • Dimensioni (escluso Obiettivo) ≈ 220x220x232 mm. - Peso 1,3 kg. • Dimensioni Obiettivo da 48 mm. = 104x104x160 mm. - Peso 1,2 kg. 	 <p>245,08</p> <p>299,00</p>

Accessori per Monotorce Linea **PRO** (Attacco Bowens)

 <p>GORFT13</p>	<p>Godox RFT-13 Parabola Standard PRO Ø21 cm. Attacco Bowens</p>	<p>32,71</p> <p>39,90</p>
 <p>GORFT14</p>	<p>Godox RFT-14 Parabola Standard PRO Ø18 cm. Attacco Bowens</p>	<p>38,21</p> <p>46,62</p>
 <p>GORFT4</p>	<p>Godox RFT-4 Parabola Grandangolare PRO Ø12 cm. Attacco Bowens</p>	<p>18,11</p> <p>21,99</p>
 <p>GORFT17</p>	<p>Godox RFT-17 Parabola PRO per Ombrello Ø15 cm. Attacco Bowens</p>	<p>34,67</p> <p>42,29</p>
 <p>GOSN05</p>	<p>Godox SN-05 Cono SNOOT PRO con Griglia nido d'ape Attacco Bowens</p>	<p>34,66</p> <p>42,29</p>

Immagine	Codice	Descrizione	Listino + Iva	IVATO PUBBLICO
----------	--------	-------------	---------------	----------------

Accessori per Monotorce Linea **STANDARD** (Attacco Bowens)

	GORFT	Godox PARABOLA STANDARD Attacco Bowens	18,21	22,22
	GOBDRS42	Godox PARABOLA BEAUTY SILVER Ø 42 cm. Attacco Bowens	63,06	77,00
	GOBDRW42	Godox PARABOLA BEAUTY WHITE Ø 42 cm. Attacco Bowens	63,06	77,00
	GOSN01	Godox SNOOT con GRIGLIA Attacco Bowens	12,46	15,20
	GOBDG	Godox Portafiltri Con 4 Alette + FILTRI COLORATI	24,88	30,35
	GOSBFW6060	Godox Soft Box 60x60 con GRIGLIA Attacco Bowens	36,44	44,46





Immagine	Codice	Descrizione	Listino + Iva	IVATO PUBBLICO
	GOSBFW6090	Godox Soft Box 60x90 con GRIGLIA Attacco Bowens	46,59	56,84
	GOSBFW70100	Godox Soft Box 70x100 con GRIGLIA Attacco Bowens	49,77	60,72
	GOSBFW80120	Godox Soft Box 80x120 con GRIGLIA Attacco Bowens	64,00	78,08
	GOSBFW35160	Godox STRIP Box 35x160 con GRIGLIA Attacco Bowens	59,53	72,63
	GOSBFWOCTA95	Godox Soft Box OCTA 95 con GRIGLIA Attacco Bowens	52,43	63,96
	GOSBFWOCTA120	Godox Soft Box OCTA 120 con GRIGLIA Attacco Bowens	75,00	91,51
	GOSBFWOCTA140	Godox Soft Box OCTA 140 con GRIGLIA Attacco Bowens	79,98	97,58

Immagine	Codice	Descrizione	Listino + Iva	IVATO PUBBLICO
	GOPT90H	Godox PT-90H Soft Box Parabolico Ø 90 Attacco Bowens Senza Griglia (Opzionale)	79,98	97,58
	GOPT120H	Godox PT-120H Soft Box Parabolico Ø120 Attacco Bowens Senza Griglia (Opzionale)	100,42	122,51
	GOCS65D	Godox CS-65D - Soft Box LANTERNA Ø65 cm. Attacco Bowens	44,35	54,11
	GOCS85D	Godox CS-85D - Soft Box LANTERNA Ø80 cm. Attacco Bowens	53,23	64,93
	GOSS65	Godox SS-65 DRAPPO per Lanterna Ø65 cm. Progettato per limitare e modificare la diffusione del fascio molto ampio della lanterna	31,02	37,83
	GOSS85	Godox SS-85 DRAPPO per Lanterna Ø85 cm. Progettato per limitare e modificare la diffusione del fascio molto ampio della lanterna	35,46	43,28
	GOSBOCTAR80	Godox Soft Box RIPIEGABILE OCTA 80 con GRIGLIA Attacco Bowens	50,91	62,11



Immagine	Codice	Descrizione	Listino + Iva	IVATO PUBBLICO
	GOQRP70	Godox QR-P70 Soft Box Parabolico RIPIEGABILE Ø 70 Attacco Bowens Senza Griglia (Opzionale)	106,55	129,99
	GOQRP90	Godox QR-P90 Soft Box Parabolico RIPIEGABILE Ø 90 Attacco Bowens Senza Griglia (Opzionale)	124,41	151,78
	GOQRP120	Godox QR-P120 Soft Box Parabolico RIPIEGABILE Ø120 Attacco Bowens Senza Griglia (Opzionale)	142,18	173,46
	GOPT70GRID	Godox Griglia PT-70 per Soft Box Parabolico Ø 70	17,69	21,58
	GOPT90GRID	Godox Griglia PT-90 per Soft Box Parabolico Ø 90	23,99	29,27
	GOPT120GRID	Godox Griglia PT-120 per Soft Box Parabolico Ø 120	32,88	40,11

Lente di FRESNEL per Illuminatori LED e Set Alette Barndoors



	GOFLS8	Godox FLS8 Lente Fresnel 8" (203 mm.) attacco Bowens La lente di Fresnel FLS8 è progettata specificamente per TUTTI gli illuminatori a LED Godox con attacco Bowens , ad eccezione del Knowled M600D per il quale va usata la lente FLS10. Aumenta la potenza massima della luce e consente di regolare in modo continuo l'angolo del fascio tra 10° Spot e 40° Flood. In dotazione : Borsa trasporto CB44	154,92	189,00
	GOLB01	Godox LB-01 Alette (Barndoors) per Lente FLS8 Con queste alette è possibile modellare e controllare la direzione e la diffusione del raggio di luce. Possono essere utilizzate per tagliare il raggio, in modo che la luce cada su un'area specifica e prevengono le fuoriuscite di luce che possono causare bagliori indesiderati dell'obiettivo.	89,34	109,00

Immagine	Codice	Descrizione	Listino + Iva	IVATO PUBBLICO
Soft Box Focusing Parabolici RIPIEGABILI Sistema di messa a fuoco parabolica della luce				
	GOP68KIT Godox Soft Box Parabolico ripiegabile con messa a fuoco della luce Kit P68 Montato Indirettamente su flash o luce video LED Focalizzazione semplice e rapida per modellare la luce Softbox con messa a fuoco indiretta da 70 cm. Movimento fluido della barra graduata di messa a fuoco Design a 24 spicchi Forma parabolica Supporto Bowens incluso	1.222,38	1.491,30	
	GOP88KIT Godox Soft Box Parabolico ripiegabile con messa a fuoco della luce Kit P88 Montato Indirettamente su flash o luce video LED Focalizzazione semplice e rapida per modellare la luce Softbox con messa a fuoco indiretta da 90 cm. Movimento fluido della barra graduata di messa a fuoco Design a 24 spicchi Forma parabolica Supporto Bowens incluso	1.402,14	1.710,61	
	GOP128KIT Godox Soft Box Parabolico ripiegabile con messa a fuoco della luce Kit P128 Montato Indirettamente su flash o luce video LED Focalizzazione semplice e rapida per modellare la luce Softbox con messa a fuoco indiretta da 120 cm. Movimento fluido della barra graduata di messa a fuoco Design a 24 spicchi Forma parabolica Supporto Bowens incluso	1.581,90	1.929,92	
	GOP158KIT Godox Soft Box Parabolico ripiegabile con messa a fuoco della luce Kit P158 Montato Indirettamente su flash o luce video LED Focalizzazione semplice e rapida per modellare la luce Softbox con messa a fuoco indiretta da 150 cm. Movimento fluido della barra graduata di messa a fuoco Design a 24 spicchi Forma parabolica Supporto Bowens incluso	1.761,66	2.149,23	

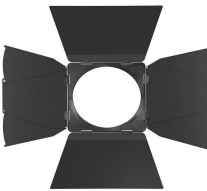

Immagine	Codice	Descrizione	Listino + Iva	IVATO PUBBLICO
----------	--------	-------------	---------------	----------------

I Soft Box parabolici “Godox Parabolic Light Focusing System” sono modellatori parabolici, che consentono di focalizzare con precisione la luce del Flash o del Faro LED, consentendo di generare stili di luce molto diversi tra loro. Il tutto soltanto con un solo Soft Box. Infatti questo modellatore è dotato di una speciale asta di messa a fuoco che consente di spostare la fonte di luce lungo l’asse della parabola.

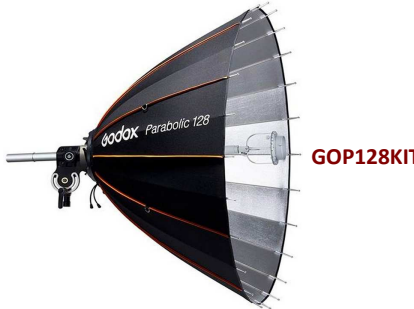
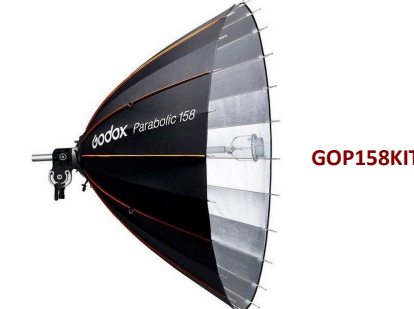

Principio di funzionamento : La luce del flash colpisce dapprima il fondo del modellatore, da lì successivamente viene riflessa verso l'esterno, verso il soggetto. La posizione della fonte di luce lungo l’asse della parabola determinerà come la luce viene riflessa, producendo così tipi di illuminazioni assai diverse tra loro.

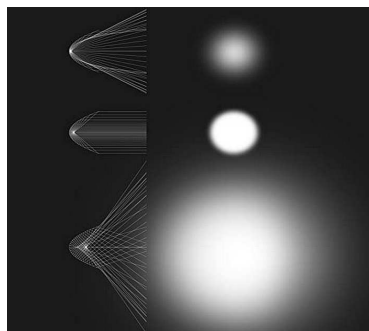
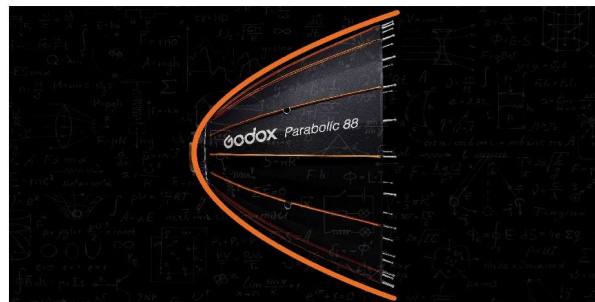
Posizione interna : quando la fonte di luce è posizionata vicino al fondo della parabola, i raggi luminosi si riflettono con una proiezione molto stretta generando un raggio di luce concentrato e focalizzato, con un'elevata quantità di contrasto.

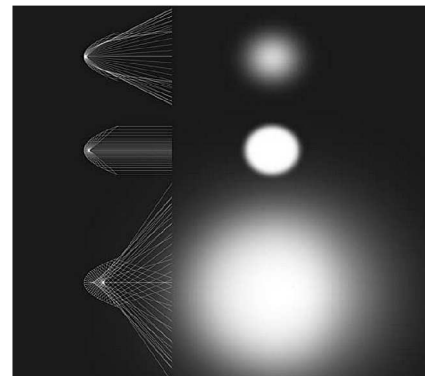

Posizione nel fuoco : posizionando la fonte di luce nel fuoco della parabola, la luce riflessa dal fondo produrrà fasci di luce esattamente paralleli. In questa posizione verrà generata la massima efficienza di uscita. Esattamente come un canonico Soft Box Parabolico.

Posizione esterna : quando la sorgente luminosa è posizionata lontano dal fondo del modellatore, i raggi di luce riflessa si diffondono su un'area molto ampia. Ciò produce un'illuminazione morbida e brillante con meno contrasto.



I riflettori parabolici GODOX Parabolic sono costituiti da un design a 24 spicchi, che rende questo modellatore estremamente vicino a una fonte di luce perfettamente circolare.

Compatibilità con una gamma di marchi Flash : Gli anelli adattatori GODOX Parabolic Reflector sono disponibili in vari raccordi : raccordo S-Type Bowens, raccordo GODOX, raccordo Broncolor e il raccordo Profoto.



Il sistema di focalizzazione della luce con modellatore parabolico GODOX Parabolic è l'ultimo sistema nato per la modifica della luce da studio di cui nessun fotografo di studio di fascia alta dovrebbe fare a meno. Ogni fotografo commerciale, di moda, di bellezza, di ritratti o di lifestyle, sarà sicuramente in grado di apprezzare l’uso di questo Light Shaper davvero unico e versatile.

Immagine	Codice	Descrizione	Listino + Iva	IVATO PUBBLICO
----------	--------	-------------	---------------	----------------

Anelli adattatori GODOX e PROFOTO per Soft Box Parabolici RIPIEGABILI

	GOPF2	Godox Anello SA-GD Adattatore PROFOTO per Softbox Parabolici RIPIEGABILI QR-P70 P90 P120	32,75	39,80
	GOSAGD	Godox Anello SA-PF2 Adattatore GODOX per Softbox Parabolici RIPIEGABILI QR-P70 P90 P120	21,05	25,72

Anelli adattatori PROFOTO - ELINCHROME - BRONCOLOR - BOWENS

	GOSAPF	Godox Anello SA-PF per softbox - Attacco PROFOTO	20,13	24,56
	GOSAEC	Godox Anello SA-EC per softbox - Attacco ELINCHROME	12,94	15,79
	GOSABW	Godox Anello SA-BW per softbox - Attacco BOWENS	12,94	15,79
	GOSABR	Godox Anello SA-BR per softbox - Attacco BRONCOLOR	12,94	15,79
	GOSAU	Godox Anello SA-U Universale per softbox (anello interno) da aggiungere all'anello personalizzato	13,12	16,00

Lente di FRESNEL per Illuminatori LED e Set Alette Barndoors

	GOFLS8	Godox FLS8 Lente Fresnel 8" (203 mm.) attacco Bowens La lente di Fresnel FLS8 è progettata specificamente per TUTTI gli illuminatori a LED Godox con attacco Bowens , ad eccezione del Knowled M600D per il quale va usata la lente FLS10. Aumenta la potenza massima della luce e consente di regolare in modo continuo l'angolo del fascio tra 10° Spot e 40° Flood. In dotazione : Borsa trasporto CB44	154,92	189,00
	GOLB01	Godox LB-01 Alette (Barndoors) per Lente FLS8 Con queste alette è possibile modellare e controllare la direzione e la diffusione del raggio di luce. Possono essere utilizzate per tagliare il raggio, in modo che la luce cada su un'area specifica e prevengono le fuoriuscite di luce che possono causare bagliori indesiderati dell'obiettivo.	89,34	109,00









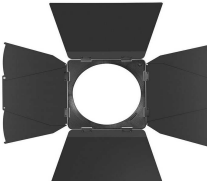

Immagine	Codice	Descrizione	Listino + Iva	IVATO PUBBLICO
Borse Valige Trolley				
	GOCB05	Godox Borsa FLOSCIA CB-05 per 2 Monotorce Dimensioni : 72 x 24 x 24 cm. - Peso : 1,8 kg.	40,89	49,89
	GOCB04	Godox Borsa TROLLEY CB-04 per 2 Monotorce Dimensioni : 78 x 24 x 24 - Peso : 5 kg.	57,77	70,48
	GOCB06	Godox Borsa TROLLEY CB-06 per 3 Monotorce Dimensioni : 94 x 34 x 25	79,09	96,49
	GOAD600BAG	Godox BORSA TRACCOLLA per AD600	15,37	18,75
	GOCB11	Godox Borsa B-11 per AD400pro Dimensioni : 38 x 13,5 x 24,5 cm. - Peso : 0,97 kg.	37,70	46,00
	GOCB12	Godox Borsa B-12 per AD600 / AD600pro Dimensioni : 33 x 28 x 16 cm.	38,26	46,67
	GOBAG	Godox Borsa per AD200	12,76	15,56
	GOCB56	Godox CD-56 Borsa per Flash R-200	102,67	125,26
	GOCB57	Godox CD-57 Borsa per Flash R-200 (in dotazione)	18,85	23,00
	GOCB15	Godox Borsa CB-15 (S-30 / S-60) Dimensioni esterne : 47 x 35 x 32 cm - Peso : 500 gr.	58,29	71,11
	GOCB14	Godox Borsa CB-14 per Stativi Dimensioni esterne : 50 x 15 x 15 cm. - Peso : 700 gr.	15,48	18,89

Immagine	Codice	Descrizione	Listino + Iva	IVATO PUBBLICO
----------	--------	-------------	---------------	----------------

Accessori per Sala Posa























	FO27511N	Fondale in carta 2,73 x 11 m. NERO	64,75	79,00
	FO27511B	Fondale in carta 2,73 x 11 m. BIANCO	64,75	79,00
	FO27511C	Fondale in carta 2,73 x 11 m. CELESTE	64,75	79,00
	FO27511V	Fondale in carta 2,73 x 11 m. VERDE	64,75	79,00
	GOB3W	Godox Coppia ganci TRIPLI portafondali con 3 Expan	64,75	79,00
	GOBS04	Godox Porta Fondali BS-04 (H260 x L300)	89,34	109,00
	GO8046	Godox Kit Pannello Riflettente 5 in 1 Ø 80 cm.	12,90	15,74
	GO8047	Godox Kit Pannello Riflettente 5 in 1 Ø 110 cm.	17,73	21,63
	GO8048	Godox Pannello riflettente 7 in 1 150x200 cm. (RFT-10)	56,56	69,00
	GO8052	Godox Gabbia di Luce 50x50x50	23,97	29,24
	GO8051	Godox Gabbia di Luce 80x80x80	33,56	40,94
	GO00884T	Godox Ombrello Ø 84 cm. Bianco Translucido	7,67	9,36
	GO00284BS	Godox Ombrello Ø 84 cm. BLACK/SILVER	9,59	11,70
	GO00184WS	Godox Ombrello Ø 84 cm. WHITE/SILVER	9,59	11,70
	GO008101T	Godox Ombrello Ø 101 cm. Bianco Translucido	9,59	11,70
	GO002101BS	Godox Ombrello Ø 101 cm BLACK/SILVER	11,51	14,04
	GOSBUBW80	Godox Soft Box Portatile OMBRELLO Octa 80 Universale		Coming Soon
	GORH01	Godox Braccetto Supporto RH-01 per pannelli riflettenti	19,17	23,39

Immagine	Codice	Descrizione	Listino + Iva	IVATO PUBBLICO
	GOWRFT55	Godox W-RFT55 Pannello Riflettente Ø 55 cm. Resistere al vento, Maniglie Ergonomiche per la Presa, Superficie Argentata, Attacco Filettato da 1/4"	12,29	15,00
	GOWRFT80	Godox W-RFT80 Pannello Riflettente Ø 80 cm. Resistere al vento, Maniglie Ergonomiche per la Presa, Superficie Argentata, Attacco Filettato da 1/4"	20,48	25,00
	GOWRFT130	Godox W-RFT120 Pannello Riflettente Ø 130 cm. Resistere al vento, Maniglie Ergonomiche per la Presa, Superficie Argentata, Attacco Filettato da 1/4"	28,68	35,00
	GOLB02	Godox Giraffa Light Boom LB-02 MOLLA Giraffa di medie dimensioni con sacco di sabbia rotante a 180° Stativo : Altezza massima 180 cm. - Segmenti : 2 Braccio Boom : Ø34,5 - Ø29,5 mm. - Lunghezza Massima : 265 cm. Peso supportato : 4 kg.	102,67	125,26
	DO372415	Dörr Stativo LS-2000 (H79÷197 cm.) - Carico 2 Kg. Peso 926 g.	16,31	19,90
	GO213B	Godox Stativo 213B (H51÷213 cm.) - Carico 2 Kg. Peso 1,4 kg	27,05	33,00
	GOLS304	Godox Stativo MOLLA LS-304 (H70÷200 cm.) - Carico 4 Kg. Peso 1,24 Kg.	34,34	41,90
	GO260T	Godox Stativo PNEU 260T (H100÷260 cm.) - Carico 8 Kg. Peso 1,91 Kg.	45,00	54,90
	K080AC	KUPO 080AC Stativo PNEU "Click System" (H104÷244 cm.) - Carico 5 Kg. Peso 1,3 kg	77,86	94,99
	K070AC	KUPO 070AC Stativo PNEU "Click System" (H78÷213 cm.) - Carico 4 Kg. Peso 1,1 kg	73,98	90,26
	K198	KUPO 198 Stativo UNIVERSALE - (H114÷385 cm.) - Carico 9 Kg. Peso 2,2 kg	88,80	108,34
	K121	KUPO 121 Stativo "Click System" (H127÷366 cm.) - Carico 9 Kg. Peso 3 kg	116,80	142,50
	GOMT01	Godox Stativo da tavolo MT-01 (H11÷21 cm.) - Carico 2,5 Kg. Peso 120 g.	13,66	16,67
	GOSF4560	Godox Kit Bandiera Ruvido SF-4560 - 45x60	176,23	215,00
	GOSF6090	Godox Kit Bandiera Ruvido SF-6090 - 60x90	254,10	310,00

I kit di bandiere SF4560 e SF6090, sono un set completo di elementi per la modellazione della luce. Aiutano a controllare la luce che cade sul soggetto fotografato o filmato. Nel kit sono incluse cinque strutture pieghevoli per il supporto di cinque schermi in tela.

Immagine	Codice	Descrizione	Listino + Iva	IVATO PUBBLICO
----------	--------	-------------	---------------	----------------

Kit Bandiera 45x60 e 60x90 cm.

Il Kit Bandiera di Tela 45x60 o 60x90 cm. di Godox è un set completo di strumenti per modellare, contornare, e controllare la luce che cade sul soggetto.

Il kit include **cinque cornici pieghevoli e cinque tessuti**. Le cornici sono aperte (solo tre lati) per evitare ombre.

Il kit è anche dotato di schermi in seta da 1 e 2 stop per una diffusione sottile, ed anche di reti nere da 1 e 2 stop per ridurre l'intensità della luce e aggiungere un leggero contrasto.

Godox fornisce inoltre un tessuto nero solido da utilizzare per bloccare o "bandierare" la luce indesiderata dallo scatto.

Ideale per lavori da tavolo o piccoli oggetti, il kit contiene anche un punto a rete nero pieno da 15 cm. e un punto a rete nero, oltre a un punto a rete nero pieno da 10x35 cm. e un dito a rete nero. Il tutto è racchiuso in una custodia dal design intelligente che rivela il codice colore dello schermo per una facile selezione.



Caratteristiche:

• Ampio controllo degli effetti di luce

Il kit offre ai creatori di immagini un modo semplice per regolare il contrasto delle aree chiare e scure del soggetto per rendere convenientemente uno stile personale assumendo il controllo dello schema di illuminazione.



• Schermi a rete singola nera e schermi a rete doppia nera

Possono essere utilizzati per controllare le luci che cadono sul soggetto e alterare il contrasto generale.

• Serigrafia a 1 stop

La serigrafia da 1 stop fornisce una diffusione moderata, riduce il contrasto e apre le ombre pur mantenendo un po' di vivacità.

• Serigrafia a 2 stop

La serigrafia a 2 stop offre una diffusione pronunciata per un aspetto notevolmente morbido.



• Tessuto bloccante nero solido

Il solido tessuto nero è perfetto per bloccare la luce indesiderata proveniente dal soggetto o creare ombre.

• Codice colore

Gli schermi in tessuto sono dotati di codifica a colori dello stand industriale per una rapida selezione sul set.

• Dita e punti

I punti e le dita in rete nera e tessuti solidi consentono di modellare la luce, proprio come la bandiera e gli schermi più grandi, ma su scala ridotta per lavori come l'imaging da tavolo.



• Portatile e facile da usare

La custodia per il trasporto ha spazio più che sufficiente per una rapida installazione e smontaggio. Ha anche una maniglia ergonomica per un utilizzo confortevole. Il codice colore dello schermo è visibile dalla custodia, rendendo la scelta facile.

Contenuto della confezione

- 5 strutture metalliche pieghevoli per schermi
- Schermo nero in tela solida (bordo nero)
- Schermo nero a maglia singola (bordo verde)
- Schermo nero a maglia doppia (bordo rosso)
- Schermo di diffusione in seta da 1-stop (bordo grigio)
- Schermo di diffusione in seta da 2-stop (bordo giallo)
- Schermo piccolo a striscia "finger" nero compatto
- Schermo piccolo a striscia "finger" nero a rette
- Schermo piccolo a cerchio "dot" nero compatto
- Schermo piccolo a cerchio "dot" nero a rette
- Borsa da trasporto



Immagine	Codice	Descrizione	Listino + Iva	IVATO PUBBLICO
----------	--------	-------------	---------------	----------------

Flash V-1 pro

	GOV1PC	Godox V1pro-C Master Flash per Canon EOS	323,69	395,00
	GOV1PN	Godox V1pro-N Master Flash per Nikon AF	323,69	395,00
	GOV1PS	Godox V1pro-S Master Flash per Sony MI	323,69	395,00
	GOV1PO	Godox V1pro-O Master Flash per Olympus/Panasonic	323,69	395,00
	GOV1PF	Godox V1pro-F Master Flash per FUJI	323,69	395,00
	GOV1PP	Godox V1pro-P Master Flash per PENTAX	323,69	395,00
	GOSU1	Godox SU-1 Flash secondario staccabile	48,36	59,00
	GOAKR1	Godox KIT AK-R1 Accessori MAGNETICI per testa Flash Tonda AD200 con H200R - Flash V1 - Flash AD100	54,10	66,00

Il Godox V1 Pro è dotato di un 2° Flash (SU-1) staccabile e pilotato in remoto per una migliore luce di riempimento sul Set.

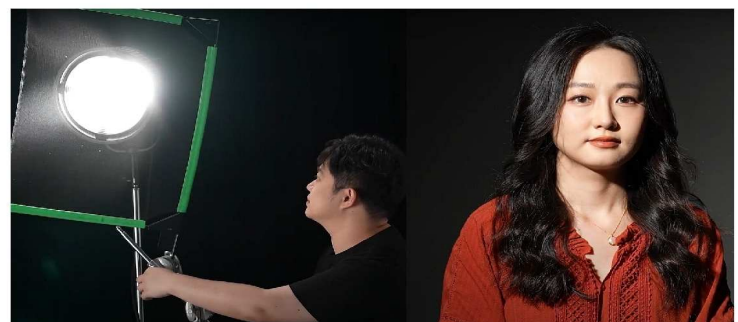
- **Potenza 75 w/s** (ISO 100, Zoom 50mm)
- Durata del lampo : (0.1) - 1 / 300s - 1 / 20.000s
- Tempo di ricarica a piena potenza 1,5 secondi
- Stabilità del colore : 5600K ± 200K
- Modi Flash : E TTL / M / Strobo / Sincro HSS a 1/8000 / FEC / FEB
- Sincronizzazione 1^ 2^ tendina
- **Modo Manuale : 81 step 1/256 - 1/1 - Incrementi di 1/10**
- Testa Zoom 28 - 105mm. inclinabile all'indietro (-30°)
- **Sistema di resistenza al calore che garantisce fino a 100 lampi continui.**
- Modalità Radio Master e Slave protocollo "Godox X System"
- Portata Radio 100 m.
- Lazer AF Assist Light
- Testa rotonda per illuminazione circolare (Beauty)
- Supporto per modificatori di luce magnetici
- **Lampada pilota a LED da 2w con regolazione della luminosità da 1 a 10.**
- Serraggio del Flash con leva di bloccaggio dello zoccolo
- **Nuova Batteria Litio da 7,2v 2980 mAh e Porta USB-C per la ricarica**
- Autonomia 480 lampi a piena potenza
- Lazer AF Assist Light e SMD LED Light
- Porta USB-C per aggiornamenti firmware
- Porta Sincro da 2,5 mm.
- **Porta di alimentazione supplementare per Power Pack Flash Godox PB960.**
- Protezione da surriscaldamento (Blocco del Flash)
- Dimensioni : 76 x 93 x 197 mm. - Peso : 534 g. con batteria
- **OPZIONAL : Trigger X2T - Xpro - XproII - X3**

Nella Confezione

- 1x Flash V1 Pro
- 1x Flash secondario staccabile SU-1
- 1x Batteria al litio
- 1x USB-C cavo di ricarica
- 1x Borsa

Nella Confezione

Immagine	Codice	Descrizione	Listino + Iva	IVATO PUBBLICO
----------	--------	-------------	---------------	----------------

Flash V-1

V1

	GOV1C	Godox V-1C - Master Flash per Canon EOS	242,62	296,00
	GOV1N	Godox V-1N - Master Flash per Nikon AF	242,62	296,00
	GOV1S	Godox V-1S - Master Flash per Sony MI	242,62	296,00
	GOV1O	Godox V-1O - Master Flash per Olympus/Panasonic	242,62	296,00
	GOV1F	Godox V-1F - Master Flash per FUJI	242,62	296,00
	GOV1P	Godox V-1P - Master Flash per PENTAX	242,62	296,00
	GOAKR1	Godox KIT AK-R1 Accessori MAGNETICI per testa Flash Tonda AD200 con H200R - Flash V1 - Flash AD100	54,10	66,00

Potenza : 75 w/s
 Luce pilota modellante LED SMD
 Alimentazione : Batteria Litio 2600 mAh 7,2v
 Autonomia : 480 lampi a piena potenza
 Tempo di ricarica : 1,5 secondi a piena potenza
 Modalità Flash : E TTL / M / Multi - HSS a 1/8000
 Flash Zoom : 28 ÷ 105 mm.
 Modalità MASTER e SLAVE Radio X System (No Ottico)
 Portata a 100 m.
 Modalità S1 e S2 Slave ottico
 Testa girevole : 330° (150° Sx, 180° Dx)
 Inclinazione testa : 7° ÷ 120° (30° indietro)
 Durata del lampo : 1/300s ÷ 1/20.000s
 Stabilità del colore : 5600 ± 200K
 Illuminatore AF
 Protezione da surriscaldamento
 Porta USB-C per aggiornamenti firmware
 Porta di sincronizzazione da 2,5 mm
 Dimensioni : 76x93x197 mm. - Peso : 534 g. con batteria
OPZIONALE : Trigger X2T - Xpro - XproII - X3



Immagine	Codice	Descrizione	Listino + Iva	IVATO PUBBLICO
----------	--------	-------------	---------------	----------------

Flash V-860III TOP PRO
V860III

	GOV860IIIC	Godox V-860IIIC - Master Flash per <i>Canon EOS</i>	206,73	252,00
	GOV860IIIN	Godox V-860IIIN - Master Flash per <i>Nikon AF</i>	206,73	252,00
	GOV860IIIS	Godox V-860IIIS - Master Flash per <i>Sony E</i>	206,73	252,00
	GOV860IIIO	Godox V-860IIIO - Master Flash per <i>Olympus/Panasonic</i>	206,73	252,00
	GOV860IIIF	Godox V-860IIIF - Master Flash per <i>Fuji</i>	206,73	252,00

NG : 60 (100 ISO) - 76w/s
 Luce Pilota : LED 2w - 5300K ±200K
 Ricevitore e Trasmettitore Wireless RADIO 2,4 GHz
 Durata del lampo : 1/300 ÷ 1/20000 sec. - Temp. colore : 5600±200K
 Modalità Flash : TTL, Auto Flash, M/Multi, FE Lock, HSS(1/8000s)
 Flash Zoom : Pieno firmato 20 ÷ 200 mm.
 Sincronismo : Hotshoe, Cavo sincro 2,5 mm.
 Autonomia : 480 lampi a piena potenza
 Tempo di ricarica : 1,5 secondi a piena potenza
Alimentazione : Batteria Litio 2600 mAh 7,2v (stessa del modello V1)
 Dimensioni : 195x75x59 mm. - Peso : 530 g. con la batteria
 Contenuto: Flash, Batteria, Charger, Astuccio, Supporto
OPZIONAL : Trigger X2T - Xpro - XproII - X3

Flash TT-685II PRO
TT685II

	GOTT685IIC	Godox TT-685IIC - Master Flash per <i>Canon EOS</i>	122,87	150,00
	GOTT685IIN	Godox TT-685IIN - Master Flash per <i>Nikon AF</i>	122,87	150,00
	GOTT685IIS	Godox TT-685IIS - Master Flash per <i>Sony E</i>	122,87	150,00
	GOTT685IIO	Godox TT-685IIO - Master Flash per <i>Olympus/Panasonic</i>	122,87	150,00
	GOTT685IIF	Godox TT-685IIF - Master Flash per <i>Fuji</i>	122,87	150,00

NG : 60 (100 ISO)
 Ricevitore e Trasmettitore Wireless OTTICO e RADIO 2,4 GHz
 Durata del lampo : 1/300 ÷ 1/12000 sec. - Temp. colore : 5600±200K
 Tempo di ricarica : 0,1 - 2,6 sec. - Numero Lampi : 100 - 700
 Sincronismo : Hotshoe, Cavo sincro 2,5 mm.
 Wireless OTTICO + Wireless RADIO 2,4 Ghz
 Modalità Flash : TTL, Auto Flash, M/Multi, FE Lock, HSS(1/8000s)
 Flash Zoom : Pieno firmato 20 ÷ 200 mm.
Alimentazione : 4 batterie Stilo LR6 AA (Alcaline o NiMH)
 Dimensioni : 64x76x190 mm. - Peso : 405 g.
Compatibile alimentatore esterno Godox Pro Pack PB960
OPZIONAL : Trigger X2T - Xpro - XproII - X3



Immagine	Codice	Descrizione	Listino + Iva	IVATO PUBBLICO
----------	--------	-------------	---------------	----------------

Flash V-350 TOP PRO

V350

	GOV350C	Godox V-350C - Master Flash per <i>Canon EOS</i>	147,40	180,00
	GOV350N	Godox V-350N - Master Flash per <i>Nikon AF</i>	147,40	180,00
	GOV350S	Godox V-350S - Master Flash per <i>Sony MI</i>	147,40	180,00
	GOV350O	Godox V-350O - Master Flash per <i>Olympus/Panasonic</i>	147,40	180,00
	GOV350F	Godox V-350F - Master Flash per <i>FUJI</i>	147,40	180,00
	<p>NG : 36 (100 ISO) Ricevitore e Trasmettitore Wireless RADIO 2,4 GHz (30 m.) Durata del lampo : 1/350 ÷ 1/20000 sec. Temperatura colore : 5600±200K Sincronismo : Hotshoe, Cavo sincro 2,5 mm. Wireless RADIO 2,4 Ghz Caratteristiche : TTL, Auto Flash, M/Multi, FE Lock, HSS(1/8000s) Numero Lampi : 500 Tempo di ricarica : 0,1 - 1,7 sec. - Alimentazione : Batteria LITIO 2000 mAh 7,2v Dim. : 150x62x38 - Peso : 290 g. OPZIONALE : Trigger X2T - Xpro - XproII - X3</p>			

Flash TT-350 PRO

TT350

	GOTT350C	Godox TT-350C - Master Flash per <i>Canon EOS</i>	80,89	98,69
	GOTT350N	Godox TT-350N - Master Flash per <i>Nikon AF</i>	80,89	99,00
	GOTT350S	Godox TT-350S - Master Flash per <i>Sony MI</i>	80,89	99,00
	GOTT350O	Godox TT-350O - Master Flash per <i>Olympus/Panasonic</i>	80,89	99,00
	GOTT350F	Godox TT-350F - Master Flash per <i>FUJI</i>	80,89	99,00
	GOTT350P	Godox TT-350P - Master Flash per <i>PENTAX</i>	80,89	99,00
	<p>NG : 36 (100 ISO) Ricevitore e Trasmettitore Wireless RADIO 2,4 GHz (30 m.) Sincronismo : Hotshoe, Cavo sincro 2,5 mm. Caratteristiche : TTL, Auto Flash, M/Multi, FE Lock, HSS(1/8000s) Durata del lampo : 1/350 ÷ 1/20000 sec. Temperatura colore : 5600±200K Numero Lampi : 210 Tempo di ricarica : 0,1 - 2,2 sec. - Alimentazione : 2x LR6 AA (Alcaline o NiMh) Dim. : 140x62x38 - Peso : 200 g. OPZIONALE : Trigger X2T - Xpro - XproII - X3</p>			

Immagine	Codice	Descrizione	Listino + Iva	IVATO PUBBLICO
----------	--------	-------------	---------------	----------------

Flash Retrò Vintage LUX



Godox Flash LUX JUNIOR

Potenza Max : NG12 a 100 ISO - Modo AUTO : f/2,8 a 100 ISO

Livelli di potenza in Manuale : 7 livelli - da 1/1 a 1/64

Temperatura di colore (CCT) : 6000K ±200K

GOLS Copertura focale obiettivo : 28mm. (valore fisso)

76,79

93,68

Slave Ottico on board : Controllo S1, controllo S2

Fotocamere compatibili : Tutte le fotocamere dotate di Contatto

Caldo Standard

Alimentazione : Batteria NI-MH o Batteria alcalina AAA

Dimensione : 73,8x50,2x71,8 mm. - Peso : 130 g.



GOLS

Godox Flash LUX SENIOR

Potenza MAX : NG14 a 100 ISO - Modo AUTO : f/2,8 a 100 ISO

Livelli di potenza in Manuale : 7 livelli - da 1/1 a 1/64

Temperatura di colore (CCT) : 6000K ±200K

Copertura focale obiettivo : 28mm. (valore fisso)

138,53

169,00

Slave Ottico on board : Controllo S1, controllo S2

Tempo di ricarica : Max <3 sec. - nn. lampi a piena potenza : 150

Fotocamere compatibili : Tutte le fotocamere dotate di Contatto

Caldo Standard

Alimentazione : Batteria Litio 3,7v 1700 mAh

Dimensione : 84x114x176 mm. - Peso : 227 g.



GOLM

Godox Flash LUX MASTER

- Potenza MAX : NG 25 a 100 ISO 1 m.
- Temperatura di colore : 6000K ± 300K
- Tempo di ricarica Flash : ≈ 1,8 sec. a piena potenza
- Livelli di potenza in Manuale : 1/1 -1/256
- Modalità AUTO : Diaframma di lavoro F/2.8
- **Modalità TTL : con Trigger X2, Xpro, XproII, X3 (Opzional)**
- Modalità Sincro : 1[^] + 2[^] Tendina, HSS (solo con Trigger)
- Modalità di scatto : Cavo Sincro, Trigger
- Fotocellula Sincro Ottico : Modo S1 / Modo S2
- Rotazione Testa Flash : 0° ÷ 90°
- Batteria al Litio Integrata : CC 7,2v - 2980 mAh - 21,456 Wh
- Tempo di ricarica Batteria : ≈ 2 ore (5v 2A)
- **Autonomia Lampi a piena potenza : ≈ 460**
- Alimentazione : 5v 2A
- Dimensioni : 14 x 26,01 x 9,9 cm. (con riflettore)
- Peso : 383 g. (con riflettore)



228,69

279,00



Ampiamente compatibile con le principali marche di fotocamere, tra cui **Canon, Nikon, Fujifilm, Olympus, Sony, Leica e Pentax**. Il flash viene fornito con un cavo di attivazione e una staffa di montaggio per l'utilizzo con quasi tutte le fotocamere. Il riflettore a ventaglio è rimovibile per riporlo comodamente, è inclusa una copertura per proteggere la lampadina del flash. La batteria integrata si ricarica in circa due ore con il cavo incluso ed è in grado di eseguire 460 flash a piena potenza. Il flash viene fornito anche con una borsa per riporlo e trasportarlo comodamente.

Immagine	Codice	Descrizione	Listino + Iva	IVATO PUBBLICO
----------	--------	-------------	---------------	----------------

 Flash **MF-R76 Macro**
MF-R76 Macro Flash

 Godox **MF-R76** - Flash MACRO **Manuale**
Dual Flash Tube

Numero guida : 14 a ISO 100 - 76 w/s
Composto da DUE tubi Flash Semianulari gestibili separatamente
 Durata del lampo : da 1/300 a 1/20000 sec.
 Numero lampi a piena potenza : 660
 Tempo di ricarica : da 1 a 1,5 sec.
GOMFR76 Luce pilota : 2 x 0,7w a 5000K (10 livelli di potenza)
 Regolazione potenza in Manuale : da 1/1 a 1/128
 Alimentazione : Litio VB-26 o WB100 - 7,2v / 2600 mAh
 Alimentazione esterna : No
 Compatibilità diametro obiettivi : da Ø 49 a Ø 77
 Dimensioni unità controllo (L x A x P) : 70,0 x 120,0 x 50,0 mm.
 Dimensioni unità anulare (L x A x P) : 130,0 x 130,0 x 27,0 mm.
 Peso : 458 g. - Con Batteria : 577 g.

188,42 230,00



 Flash **MF-R76 (C/N/S)** Macro **TTL MF-R76** Macro Flash

GOMFR76C	Godox MF-R76C Anulare MACRO TTL Canon	285,25	348,00
GOMFR76N	Godox MF-R76N Anulare MACRO TTL Nikon	285,25	348,00
GOMFR76S	Godox MF-R76S Anulare MACRO TTL Sony	285,25	348,00
GOMFR76S+	Godox MF-R76S+ Anulare MACRO TTL Sony Specializzato per la fotografia DENTALE	285,25	348,00



Numero guida : 14 a ISO 100
Composto da DUE tubi Flash Semianulari gestibili separatamente
 Temperatura di colore : 5900K
 Durata del Lampo : da 1/300 a 1/20000 sec.
 Tempo di ricarica : da 0,1 a 1 sec.
 Controllo Esposizione : Manuale e TTL
 Capacità Sincro : 1[^] e 2[^] Tendina e HSS
 Livelli di Potenza : 1/1 a 1/256
 Illuminazione secondaria : Luce modellante Wireless
 Funzionamento Wireless : Radio (TTL/Manuale) 100 m.
 Canali Wireless : 32
 Wireless Radio : Godox "X System"
 Trasmettitore e Ricevitore : On Board
 Alimentazione : Litio VB-26 o WB100 - 7,2v / 3000 mAh
 Compatibilità Ø Obiettivi : da Ø49 a Ø77 (Anelli inclusi)
 Dimensioni Flash : (L x A x P) 129,5 x 129,5 x 25,4 mm.
 Dimensioni Controller : 119,4 x 68,6 x 48,3 mm.
 Peso : 578 g. (con batteria)



Immagine	Codice	Descrizione	Listino + Iva	IVATO PUBBLICO
----------	--------	-------------	---------------	----------------

Flash MF-12 Macro **TTL**

MF12 Macro Flash

<p>GOMF12</p>	<p>Godox MF-12 - Flash MACRO TTL SYSTEM-X</p> <p>Numero guida : 16 Durata del lampo : Da 1/1200 a 1/34000 sec. Tempo di ricarica : da 0,01 a 1,7 sec. Modi di funzionamento : TTL tramite Trigger, Manuale Livelli di Potenza in manuale : da 1/1 a 1/128 Illuminazione secondaria : Luce pilota</p> <p>Wireless Radio 2,4 Ghz (System X) : TTL o Manuale</p> <p>Wireless : 5 Gruppi + 32 Canali Distanza operativa : Sino a 30 m.</p> <p>Alimentazione : Batteria interna ricaricabile 3,7v 1700mAh Autonomia : 500 Lampi (a piena potenza) Alimentazione esterna : No</p> <p>Compatibilità Filettature filtro da Ø49 a Ø77 Dimensioni (LxAxP) : 81,0x76,5x64,3 mm. Peso : 144 g.</p> <p>OPZIONAL : Trigger X2T - Xpro - XproII - X3</p>	<p>104,26 127,00</p>
<p>GOMF12K2</p>	<p>Godox MF-12 - Flash MACRO Kit K2</p> <p>Kit 2 Flash</p>	<p>233,69 285,00</p>
<p>GOMFCB</p>	<p>Godox MF-CB Adattatore circolare per Flash MF-12</p> <p>Supporto magnetico per montare il Kit effetti AK-R1</p>	<p>8,80 11,00</p>

Progettato per la fotografia ravvicinata, il **Godox Flash Macro MF12** semplifica la Macro Fotografia. Questo Flash consente di scattare fotografie spettacolari e nitide di piccoli soggetti come piante, animali e insetti ad una distanza estremamente ravvicinata.

L'MF12 può essere montato sul supporto Flash incluso nella confezione e dispone di una testa regolabile per un posizionamento rapido.

Inoltre, per una maggiore versatilità, il Flash può essere montato direttamente su un obiettivo attraverso un adattatore **opzionale**, che consente di montare **fino a sei teste Flash MF12**.

Come Flash TTL esterno alla fotocamera, l'MF12 può essere pilotato con i **Triggers Godox X2T, XPro, XproII, X3** per le principali marche di Fotocamere come Nikon, Sony, Canon, Fuji, Olympus e Panasonic.

Controllo Wireless a 2,4 GHz

La tecnologia wireless a 2,4 GHz del **Sistema X di Godox** consente la trasmissione a lunga distanza, aggiungendo maggiore flessibilità alle riprese. Inoltre, i 5 gruppi con 32 canali ciascuno aiutano a prevenire interferenze e disturbi quando più sistemi wireless lavorano uno vicino all'altro.

Oltre la Macrofotografia

Il Flash Macro MF12 grazie alla capacità unica di essere montato direttamente su un obiettivo, ed alle sue capacità Wireless può essere utilizzato in qualunque tipo di fotografia a distanza ravvicinata. **Ad esempio nei ritratti.**

Batteria ricaricabile ad alte prestazioni

La potente batteria al litio integrata supporta circa 500 lampi a piena potenza con un tempo di ricarica da 0,01 a 1,7 secondi. La batteria interna può essere facilmente ricaricata attraverso un cavo USB Type-C in dotazione.

Set di effetti colore e regolazione temperatura colore

Con il Flash Macro MF12 sono compresi gli effetti colore MF-11C e i set di regolazione della temperatura colore MF-11T.

Il set di effetti colore contiene un assortimento di filtri gel colorati con i quali il fotografo può espandere le sue capacità creative.

Il set di regolazione della temperatura colore contiene un assortimento di filtri gel per regolare la temperatura del colore della luce generata dal Flash. Ciò consente di rettificare la temperatura del colore emessa a quella della luce ambiente.

Immagine	Codice	Descrizione	Listino + Iva	IVATO PUBBLICO
----------	--------	-------------	---------------	----------------

TTL Flash MF-12 DK Macro Flash DENTALE



<p>GOMF12-DK2 6952344235065</p> <p>2x Flash MF12 Macro 2x Adattatori Hot Shoe 2x Supporti Flash 1x Anello Standard Flash MF-AR 1x Kit Anelli adattatori AR-R 2x Diffusori Opalini MF-DD 1x Braccetto Macro MF-DB 2x Cavo USB-C 1x Borsa Trasporto 1x Trasmettitore Radio XproII+S+ Sony Dental</p>	<p>MF12-DK2 SONY</p>	<p>351,64</p>	<p>429,00</p>
--	------------------------------------	---------------	---------------

<p>GOMF12-DK3 6952344235072</p> <p>2x Flash MF12 Macro 2x Adattatori Hot Shoe 2x Supporti Flash 1x Anello Standard Flash MF-AR 1x Kit Anelli adattatori AR-R 2x Diffusori Opalini MF-DD 1x Braccetto Macro MF-DB 2x Cavo USB-C 1x Borsa Trasporto</p> <p>OPZIONAL : Trigger X2T - Xpro - XproII - X3</p>	<p>MF12-DK3 Universale</p>	<p>269,67</p>	<p>329,00</p>
--	--	---------------	---------------

<p>GOMF-DB</p>	<p>Godox Braccetti MACRO Articolati MF-DB</p>	<p>48,36</p>	<p>59,00</p>
<p>GOXproII-S-D</p>	<p>Godox XproII-S+ - Trigger TTL DENTALE Sony E</p>	<p>89,34</p>	<p>109,00</p>

Immagine	Codice	Descrizione	Listino + Iva	IVATO PUBBLICO
----------	--------	-------------	---------------	----------------

TTL Flash MF-12 DK Macro Flash DENTALE

I due Kit **MF12-DK2** e **MF12-DK3** sono due configurazioni del Kit **MF12-K2** al quale è stata aggiunta una Staffa Macro a Braccetto MF-DB ed un Trigger rettificato per la versione Sony (**MF12-DK2**).

- La versione **SONY** comprende anche il Trasmettitore Radio **XproII-S+** "Sony Dental". Una versione del XproII-S per Sony, specificatamente rettificato per le **Mirrorless Sony** con ottica Macro 90mm. originale.
 - La versione **UNIVERSALE** è assolutamente identica alla DK2 per Sony ma è priva del Trasmettitore Radio.
- L'utilizzatore acquisterà a parte il Trigger per la sua fotocamera : **Canon, Nikon, Fuji, Oly/Pana, Leica e Pentax** : X2T, Xpro, XproII (no Pentax), X3 (no Pentax).

• Il Kit **MF12-DK2 SONY** è una soluzione completa di illuminazione per fotografia dentale

Il Kit **SONY** nasce da una ricerca approfondita e perfezionamenti continui, in collaborazione con Sony Europa per realizzare una soluzione avanzata All-Inclusive per la fotografia dentale.

Questo sistema Flash Dentale, inoltre, include tutti gli accessori necessari per la fotografia dentale, offrendo una soluzione tutto in uno per affrontare quasi tutte le possibili sfide di illuminazione in questo tipo di Fotografia.

• In collaborazione con Sony Europa

La collaborazione con Sony in Europa aveva già sviluppato un Flash Anulare Dentale, il **MF-R76S+**, da quella esperienza oggi nasce la versione **TWIN con DUE Flash**.

Entrambi questi sistemi sono perfettamente integrati con le **Fotocamere Sony** come A6400, A7M4, A7R5 e ZV-E10 accoppiati con l'obiettivo Macro 90mm, Sony FE90MM (SEL90MM28G).

Testato dal Dentista e Ambasciatore Sony & Godox, Alessandro Devigus, il sistema flash dentale fornisce il massimo livello di garanzia e affidabilità per questo tipo di fotografia.

• Sistema completo di fotografia dentale

Il Kit **SONY** e **UNIVERSALE** includono tutti gli accessori necessari per la fotografia dentale, consentendo all'utente di risparmiare tempo ed energia per iniziare questa attività.

• Trasmettitore Radio personalizzato per la modalità dentale

Il Trigger **XproII-S+** è appositamente progettato per la fotografia dentale ed è compatibile esclusivamente con fotocamere e obiettivi Macro Sony.

Questo Trigger "Sony Dental" è dotato di una modalità dentale dedicata che migliora significativamente il flusso di lavoro adattando rapidamente le impostazioni del flash sulla fotocamera.

Inoltre il Trigger XproII-S+ attiva con un solo tocco la **Luce Pilota**, rendendolo incredibilmente efficiente per questo tipo di riprese.

• I Diffusori opalini dei Flash

La progettazione dei diffusori opalini deriva da Test e perfezionamenti rigorosi per soddisfare gli standard della fotografia dentale ed estetica professionale.

Con l'aiuto di questi diffusori, la luce viene diffusa perfettamente, illuminando efficacemente le aree difficili da raggiungere durante la fotografia intraorale, come i molari posteriori e altro.

• Riproduzione accurata dei colori

La riproduzione accurata e l'output uniforme della temperatura del colore sono fondamentali per i dentisti.

Anche la risposta della temperatura del colore è stata progettata prestando particolare attenzione alle esigenze della fotografia dentale garantendo risultati di ripresa più precisi ed esteticamente gradevoli.

Fotografia dentale del Dott. Alessandro Devigus

• Batteria ricaricabile ad alte prestazioni

Con una potente batteria al litio integrata (3,7v 1700mAh), i flash possono produrre sino a 500 lampi a piena potenza ed offrono un tempo di ricarica da 0,01 a 1,7 secondi, garantendo un utilizzo ininterrotto e prolungato per i dentisti. Inoltre, la ricarica della batteria avviene tramite una comoda connessione di tipo USB-C.

• Borsa per il Trasporto e Stoccaggio

La custodia, progettata con efficienza dello spazio, ospita tutti gli accessori ed offre un sistema di archiviazione del sistema pulita ed organizzata.



Immagine	Codice	Descrizione	Listino + Iva	IVATO PUBBLICO
----------	--------	-------------	---------------	----------------

Batterie e Charger

	GOVB30	Godox VB-30 - Batteria Litio per V1pro c/USB-C - 7,2v / 2980 mAh	53,20	65,00
	GOVB26	Godox VB-26 - Batteria Litio per V1, V860III, AD100, MF-R76 MACRO 7,2v / 2600 mAh	50,81	62,00
	GOWB100	Godox WB-100 - Batteria Litio per V1, V860III, AD100, MF-R76 MACRO 7,2v / 2600 mAh	50,81	62,00
	GOVB18	Godox VB-18 - Batteria Litio per V860 - V860II - 11,1v / 2000 mAh	36,43	44,00
	GOVB20	Godox VB-20 - Batteria Litio per V350 - 7,2v / 2000 mAh	40,27	49,00
	GOVC18	Godox VC-18 - Caricabatteria per VB-18 (V860 - V860II). Tempo di ricarica : 2,5 ore	23,01	28,00
	GOVC20	Godox VC-20 - Caricabatteria per VB-20 (V350). Tempo di ricarica : 2,5 ore	20,13	25,00
	GOVC26	Godox VC-26 - Caricabatteria per VB-26 (V1). Tempo di ricarica : 3,5 ore	22,04	27,00
	GOVC1	Godox VC-1 - Cavo Charger per VC-26 (V1)	22,04	27,00

Trigger RADIO UNIVERSALI (433 MHz)

	GORT16	Godox RT-16 - KIT Radiocomando Trigger Universale (433 MHz) Distanza MAX di lavoro : 20÷30 m. (in spazio aperto) Numero Canali : 16 Alim. Trasmettitore : 12v 23A Litio (Batteria inclusa) Alim. Ricevitore : 2 Pile AAA - Tempo di Sincronismo : 1/200 sec.	26,84	32,74
	GORTR16	Godox RTR-16 - Unità Ricevitore per Trigger RT-16 (433 MHz) Distanza MAX di lavoro : 20÷30 m. (in spazio aperto) Numero Canali : 16 Alimentazione : 2 Pile AAA Tempo di Sincronismo : 1/200 sec.	18,25	22,28

Immagine	Codice	Descrizione	Listino + Iva	IVATO PUBBLICO
----------	--------	-------------	---------------	----------------

Trasmettitori X-System Godox - 2,4 Ghz

X3

Trasmettitori X3 2,4 Ghz TTL



GOX3C	Godox X3-C - Trasmettitore RADIO TTL (2,4 Ghz) Canon EOS	78,69	96,00
GOX3N	Godox X3-N - Trasmettitore RADIO TTL (2,4 Ghz) Nikon	78,69	96,00
GOX3S	Godox X3-S - Trasmettitore RADIO TTL (2,4 Ghz) Sony E	78,69	96,00
GOX3O	Godox X3-O - Trasmettitore RADIO TTL (2,4 Ghz) Oly/Pana	78,69	96,00
GOX3F	Godox X3-F - Trasmettitore RADIO TTL (2,4 Ghz) Fuji	78,69	96,00

X ProII

Trasmettitori XproII 2,4 Ghz TTL



GOXPROCI	Godox XproII-C - Trasmettitore RADIO TTL (2,4 Ghz) Canon EOS	89,73	109,48
GOXPRONII	Godox XproII-N - Trasmettitore RADIO TTL (2,4 Ghz) Nikon	89,73	109,48
GOXPROSII	Godox XproII-S - Trasmettitore RADIO TTL (2,4 Ghz) Sony E	89,73	109,48
GOXPROOII	Godox XproII-O - Trasmettitore RADIO TTL (2,4 Ghz) Oly/Pana	89,73	109,48
GOXPROFII	Godox XproII-F - Trasmettitore RADIO TTL (2,4 Ghz) Fuji	89,73	109,48
GOXPROPII	Godox XproII-L - Trasmettitore RADIO TTL (2,4 Ghz) Leica	127,05	155,00

X Pro

Trasmettitori Xpro 2,4 Ghz TTL



GOXPROC	Godox XproC - Trasmettitore RADIO TTL (2,4 Ghz) - Canon EOS	66,51	81,14
GOXPRON	Godox XproN - Trasmettitore RADIO TTL (2,4 Ghz) - Nikon	66,51	81,14
GOXPROS	Godox XproS - Trasmettitore RADIO TTL (2,4 Ghz) - Sony E	66,51	81,14
GOXPROO	Godox XproO - Trasmettitore RADIO TTL (2,4 Ghz) - Oly/Pana	66,51	81,14
GOXPROF	Godox XproF - Trasmettitore RADIO TTL (2,4 Ghz) - Fuji	66,51	81,14
GOXPROP	Godox XproP - Trasmettitore RADIO TTL (2,4 Ghz) - Pentax	66,51	81,14

X2

Trasmettitori X2T 2,4 Ghz TTL



GOX2TC	Godox X2T-C - Trasmettitore RADIO TTL (2,4 Ghz) - Canon EOS Trasmettitore RADIO TTL e Smartphone BLUETOOTH (X System Godox)	53,49	65,26
GOX2TN	Godox X2T-N - Trasmettitore RADIO TTL (2,4 Ghz) - Nikon AF Trasmettitore RADIO TTL e Smartphone BLUETOOTH (X System Godox)	53,49	65,26
GOX2TS	Godox X2T-S - Trasmettitore RADIO TTL (2,4 Ghz) - Sony MI (Sony E) Trasmettitore RADIO TTL e Smartphone BLUETOOTH (X System Godox)	53,49	65,26
GOX2TO	Godox X2T-O - Trasmettitore RADIO TTL (2,4 Ghz) - Oly/Pana Trasmettitore RADIO TTL e Smartphone BLUETOOTH (X System Godox)	53,49	65,26
GOX2TF	Godox X2T-F - Trasmettitore RADIO TTL (2,4 Ghz) - FUJI Trasmettitore RADIO TTL e Smartphone BLUETOOTH (X System Godox)	53,49	65,26

Immagine	Codice	Descrizione	Listino + Iva	IVATO PUBBLICO
----------	--------	-------------	---------------	----------------

Ricevitori X1R 2,4 Ghz TTL

	GOX1RC	Godox X1R-C - Ricevitore RADIO TTL per Canon EOS Controllo E-TTL II, Auto Flash, M/Multi, FEC, FEB, FE Lock, HSS(1/8000s) - Supporto per i Gruppi Flash GR	32,36	39,00
	GOX1RN	Godox X1R-N - Ricevitore RADIO TTL per Flash Nikon AF Controllo i-TTL, Auto Flash, M/Multi, FEC, FEB, FE Lock, HSS(1/8000s) - Supporto per il sistema "Creative Lighting" CLS	32,36	39,00
	GOX1RS	Godox X1R-S - Ricevitore RADIO TTL per Flash Sony MI Controllo i-TTL, Auto Flash, M/Multi, FEC, FEB, FE Lock, HSS(1/8000s)	32,36	39,00

Trasmittitore XT-32C Manuale

	GOXT32C	Godox XT-32C - Trasmittitore RADIO (2,4 Ghz) - Canon EOS Trasmittitore Universale per tutti i sistemi Godox. Solo Manuale NO TTL	36,07	44,00
--	----------------	---	-------	--------------

Ricevitore 2,4 Ghz per V-860 (Prima Versione - no V-860II e V860III)

	GOPTR16s	Godox PTR-16s - Unità ricevitore per PT-16s (NEW 2,4 GHz) Distanza MAX di lavoro : 50 m. (in spazio aperti), Numero Canali : 16 Alimentazione : 5v (Alimentato dal Flash) Velocità di sincronismo : 1/250 sec. Controlli Flash : Potenza, Luce pilota	9,02	11,00
---	-----------------	--	------	--------------

Trasmittitori PT/XT Manuali

	GOPTR16	Godox PTR-16 - Ricevitore 2,4 Ghz Frequenza : 2,4 GHz - 433 MHz / 16 Canali Distanza massima : 50 m. (campo aperto) Per Monotorce Serie E SK QS , Wiststro AD360M, AD600M, AR400	9,84	12,00
	GOXT16	Godox XT-16 - Trasmittitore RADIO MANUALE (2,4 Ghz) - NO TTL	31,97	39,00

Trasmittitori per Illuminatori LED



	GORCA5II	Godox RC-A5 II Radiocomando per illuminatori LED SL-60 SL-100 SLB60 LD308 LD500 P260 LC500 FL150 FL100 FL60 16 Canali 6 Gruppi, 20 m. 433 Mhz, 2 Ministilo (non include), 12x3,8x1,4 cm, Peso 35 g.	11,48	14,01
	GORCA6	Godox RC-A6 Radiocomando per illuminatori LED SL150II, SL200II, FV150, FV200 e LF308 32 Canali 16 Gruppi, 50 m. 2,4 GHz, 2 Ministilo (non include), 12x3,8x1,5 cm, Peso 30 g.	17,21	21,00
	GORC9R	Godox RC-A9 Radiocomando per illuminatori LED LC500 32 Canali 16 Gruppi, 50 m. 2,4 GHz, 2 Ministilo (non include), 13,3x5,5x1,0 cm, Peso 63 g.	31,97	39,00

Immagine	Codice	Descrizione	Listino + Iva	IVATO PUBBLICO
----------	--------	-------------	---------------	----------------

S2 Bowens - Staffa per Flash Speedlite

	GOSGGV60	Godox S2 Bowens - Staffa Speedlite con Soft Box 60x60 Staffa per Flash a slitta con Adatt. accessori BOWENS <ul style="list-style-type: none"> • Staffa S2 • Softbox 60x60 SILVER • Borsa 	 46,35	56,55
	GOS2	Godox S2 Bowens - Staffa SPIGOT per Flash Speedlite. Accessori Bowens.	22,05	26,90





Batteria PROPAC PB-960 per Flash Speedlite

	GOPB960	Godox Battery Pack Propac PB-960 con doppia alimentazione Battery Pack : Batteria al litio 11.1V/4000 mA Tempi di ricarica : 3 ore Carica del flash : circa 1 secondo a piena potenza Numero dei flash : circa 1800 lampi a piena potenza Doppio attacco per 2 flash Batteria sostituibile	 Coming Soon	
	GOBT4300	Godox Batteria al LITIO di ricambio per PB 960 - 11.1v/4000 mAh	Coming Soon	
	GOMXMETZ	Godox Cavo MX per Flash METZ per PB-820 e PB-960 (Metz 58AF - 1/58 AF-2)	CESSATO	
	GOSXSONY	Godox Cavo SX per Flash SONY per PB-820 e PB-960 HVL-58AM	CESSATO	
	GONXNIKON	Godox Cavo NX per Flash NIKON per PB-820 e PB-960 SB910 - SB28 - SEB28DX - SB80DX - SB800 - SB900	12,29	15,00
	GOCXCANON	Godox Cavo CX per Flash CANON, FUJI, Oly/Pana per PB-820 e PB-960 600EX - 430EX - 540EX - 550EX - 580EX - 580EX II	12,29	15,00
	GOLX	Godox Cavo LX per alimentare tutti gli Illuminatori LED Godox (grandi e piccoli)	12,29	15,00
	GODB01	Godox ADATTATORE a Y per PB820	6,56	8,00
	GOUSB	Cavo di ricarica USB	9,84	12,00

Immagine	Codice	Descrizione	Listino + Iva	IVATO PUBBLICO
----------	--------	-------------	---------------	----------------

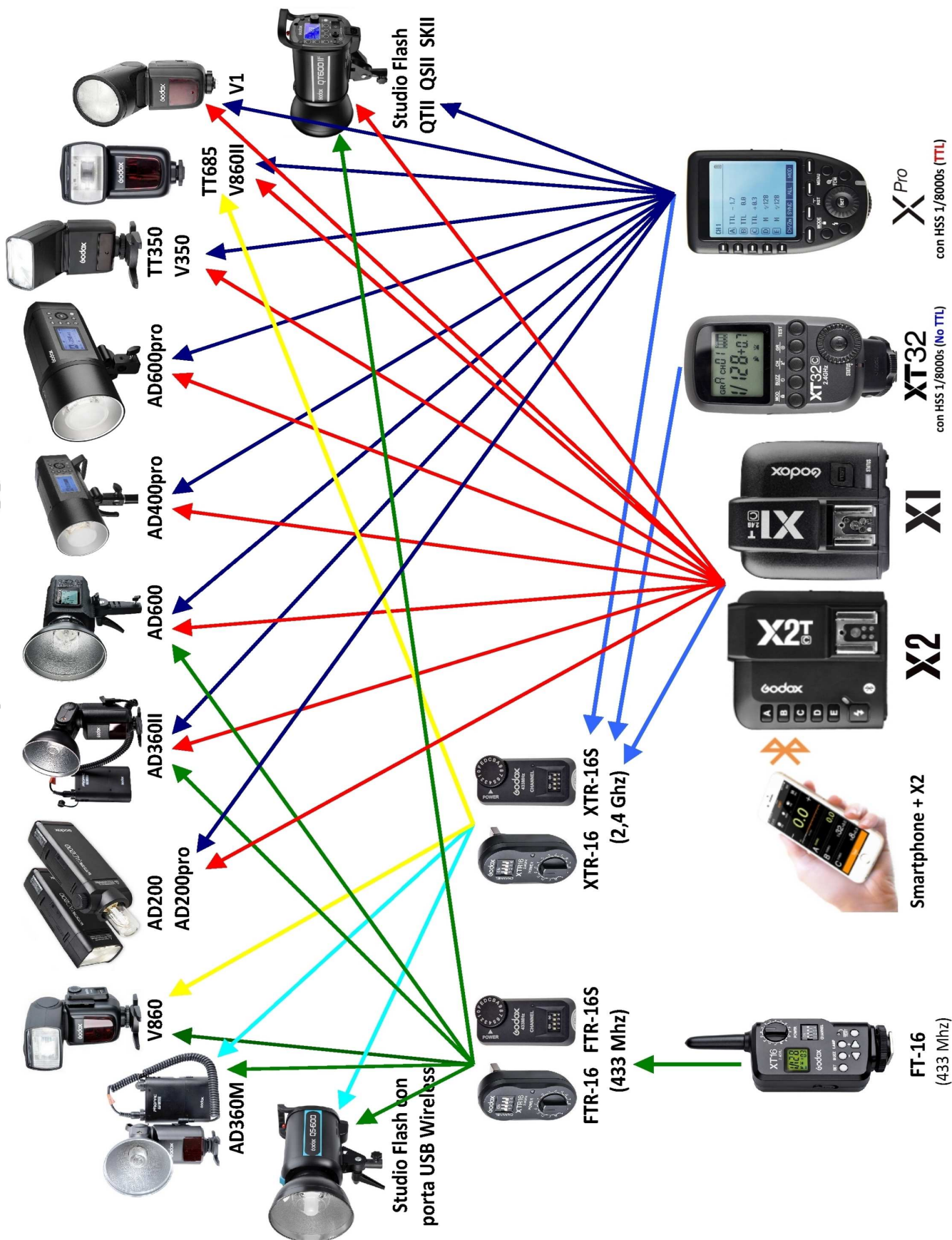
Corrispondenze Trigger e Flash



Godox

**Linea
Knowled**

Immagine	Codice	Descrizione	Listino + Iva	IVATO PUBBLICO
----------	--------	-------------	---------------	----------------

Illuminatori LED a Tubo **KNOWLED TP-4R - 6R - 8R** (Rete e Batteria)

	<p>Godox Illuminatore LED a Tubo TP-2R Multicolor</p> <ul style="list-style-type: none"> • Potenza : 33w • Qualità della Luce : CRI≥96 - TLCI≥96 • Temperature Colore : 2000÷10000K • Modalità : 5 modalità - CCT, HSI, RGB, GEL, FX • Effetti : 17 • Grado impermeabilità : IP65 • Alimentazione : 20v 1,3A • Batteria al litio integrata : 14,4v 3000 mAh • Autonomia (luminosità al 100%) : 120 minuti • Tempo di carica : 150 minuti • Alimentazione esterna : Alimentatore CC • Alimentazione esterna : Batteria V-Mount 14,8v/26v ≥100Wh • Metodi di controllo : DMX512, APP Bluetooth, CRMX, RDM • Distanza di controllo Bluetooth : 30 m. • Distanza di controllo wireless : 150 m. • Dimensioni : Ø4,7 x 60 cm. - Peso : 840 g. 	<p>NOVITA'</p> <p>431,97 527,00</p> <p>Coming Soon</p>
	<p>Godox Illuminatore LED a Tubo TP-4R Multicolor</p> <ul style="list-style-type: none"> • Potenza : 64w • Qualità della Luce : CRI≥96 - TLCI≥96 • Temperature Colore : 2000÷10000K • Modalità : 5 modalità - CCT, HSI, RGB, GEL, FX • Effetti : 17 • Grado impermeabilità : IP65 • Alimentazione : 20v 2,35A • Batteria al litio integrata : 14,4v 6000 mAh • Autonomia (luminosità al 100%) : 120 minuti • Tempo di carica : 150 minuti • Alimentazione esterna : Alimentatore CC • Alimentazione esterna : Batteria V-Mount 14,8v/26v ≥100Wh • Metodi di controllo : DMX512, APP Bluetooth, CRMX, RDM • Distanza di controllo Bluetooth : 30 m. • Distanza di controllo wireless : 150 m. • Dimensioni : Ø4,7 x 120 cm. - Peso : 1,5 Kg. 	<p>NOVITA'</p> <p>618,03 754,00</p>
	<p>Godox Illuminatore LED a Tubo TP-8R Multicolor</p> <ul style="list-style-type: none"> • Potenza : 83w • Qualità della Luce : CRI≥96 - TLCI≥96 • Temperature Colore : 2000÷10000K • Modalità : 5 modalità - CCT, HSI, RGB, GEL, FX • Effetti : 17 • Grado impermeabilità : IP65 • Alimentazione : 20v 4,15A • Batteria al litio integrata : 14,4v 12000 mAh • Autonomia (luminosità al 100%) : 140 minuti • Tempo di carica : 180 minuti • Alimentazione esterna : Alimentatore CC • Alimentazione esterna : Batteria V-Mount 14,8v/26v ≥100Wh • Metodi di controllo : DMX512, APP Bluetooth, CRMX, RDM • Distanza di controllo Bluetooth : 30 m. • Distanza di controllo wireless : 100 m. • Dimensioni : Ø4,7 x 230 cm. - Peso : 2,94 Kg. 	<p>NOVITA'</p> <p>1.027,05 1.253,00</p> <p>Coming Soon</p>

Immagine	Codice	Descrizione	Listino + Iva	IVATO PUBBLICO
----------	--------	-------------	---------------	----------------

Accessori per Illuminatori LED a Tubo **KNOWLED TP-4R - 6R - 8R**

GOTPB04 Godox Supporto a 4 luci **TP-B4** per tubi LED

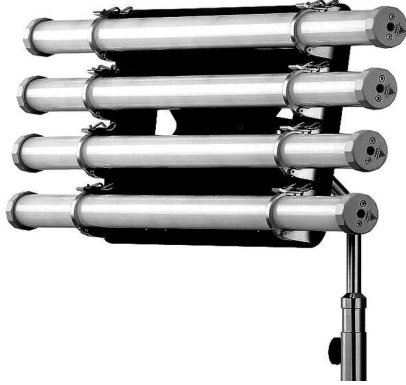

- Staffa per 4 tubi della serie TP
- Compatibile con tubi LED da 2 o 4 pollici
- Costruzione interamente in metallo
- Adattatore per stativo da 5/8

La staffa a 4 luci TP-B4 per tubi luminosi della serie KNOWLED TP di Godox è una staffa robusta su cui è possibile montare fino a quattro tubi luminosi KNOWLED, creando una fonte di luce più grande.

Può essere utilizzato con tubi di lunghezza 2 e 4 pollici. Ogni tubo è fissato in posizione mediante due morsetti di bloccaggio.

La piattaforma della staffa ha un giunto sferico che ne consente il posizionamento in qualsiasi angolazione.

Ha un adattatore da 5/8" con una manopola di bloccaggio e può essere utilizzato su tutti i supporti luci standard o anche fissato a morsetti o altri dispositivi.



205,74

251,00

Coming Soon

TP2 TP4 TP8 R KNOWLED RGB WW Pixel Tube Light

Gli strumenti eleganti per dare vita alla scena e dettare l'atmosfera: la luce pixel, una singola può eseguire colori abbondanti e diversi stati d'animo visivi, prenderà ispirazione infinita per te.

Knowled offre una serie di luci pixel con alta densità di pixel, qualità del colore superiore e opzioni di lunghezza multiple. Aiutando la vostra immaginazione di livello superiore, la serie TP è proprio l'ideale.

Da camera noiosa a studio funky

Una gamma CCT da 2000K a 10000K con incrementi di 100K e la regolazione della tonalità da 0 gradi a 360 gradi, milioni di colori sono sotto controllo ed è possibile creare facilmente scene con una sorta di appeal visivo.

Alta densità di pixel

La superiore densità di pixel rende facile ottenere scene realistiche. Essere in grado di controllare più pixel separati garantisce un movimento dei pixel più fluido, che simula la luce effettiva che si muove in modo più vivido e consente una mappatura dei pixel più precisa. Inoltre, è possibile programmare i parametri dei pixel in tre effetti pixel incorporati tra cui inseguimento, flusso e dissolvenza.

Diverse lunghezze per soddisfare tutte le esigenze

Le luci sono disponibili in tre diverse dimensioni: 2', 4' e 8'.

Il 2 pollici consente di nascondere facilmente le luci intorno alla scena.

Il 4 pollici consente di creare una varietà di look.

L' 8 pollici rende facile allestire spazi drammatici e impressionanti. Lavorando con tre dimensioni di luci, è possibile creare diversi modelli attraenti e diventare più creativi nella costruzione di scene.

Più metodi di connessione

Sono disponibili più modalità di connessione, CRMX wireless, DMX cablato e Godox Light 3.0 aggiornato.

Il modulo DMX wireless integrato di LumenRadio rende il controllo della luce più comodo e consente di utilizzare la luce con altre luci professionali nello stesso sistema di controllo.

Regolazione più accurata

Per gestire il numero di canali occupati, è possibile passare dalla modalità a 8 bit a quella a 16 bit.

8bit è una buona scelta quando sono disponibili un numero limitato di canali e c'è bisogno di controllare più luci.

16 bit svolgerà il suo ruolo quando preferisci ottenere un controllo più preciso del colore e della luminosità.

Dettagli premurosi

Lo schermo a bordo può essere ruotato di 180 gradi per una facile lettura dopo aver impostato le luci. Elimina la necessità di girare la testa per regolare i parametri, anche in posizioni difficili.

Mappatura per scene realistiche

La capacità di mappatura della luce semplifica il processo di simulazione di scenari di vita reale.

Utilizzando un software di mappatura per proiettare il video su un pixel light array, è possibile ottenere effetti di luce che nessuna luce normale è in grado di ottenere.

La mappatura assicura che i cambiamenti di luci e ombre sugli oggetti illuminati appaiano naturali e senza soluzione di continuità.

Una luce, effetti diversi

Un tubo può eseguire più effetti.

È disponibile un'abbondanza di accessori opzionali per aiutarvi a creare gli effetti di luce desiderati.

Caratteristiche della luce del tubo LED Godox TP

La densità di pixel superiore rende facile ottenere scene realistiche

Con la gamma CCT da 2000K a 10000K con incrementi di 100K

Tre effetti pixel incorporati tra cui inseguimento, flusso e dissolvenza.

Immagine	Codice	Descrizione	Listino + Iva	IVATO PUBBLICO
----------	--------	-------------	---------------	----------------

Focusing LED Serie **KNOWLED M600** (Rete + Batteria V-Mount)

 <p>GOM600D</p>	<p>Godox Illuminatore LED KNOWLED M600D 740w</p> <ul style="list-style-type: none"> • Potenza : 740w • Temperatura di colore : 5600K • 12 Effetti luce in 4 tipi • Dimensione corpo : 447,3x242,8x152,9 mm. • Dimensione del controller : 332,4x121,6x179,2 mm. • Peso del corpo : 4,5 kg. • Peso del controller : 4,00 kg. 	<p>1.455,74 1.776,00</p>
 <p>GOM600Bi</p>  	<p>Godox Illuminatore LED KNOWLED M600Bi 740w</p> <ul style="list-style-type: none"> • Potenza : 730w • Temperatura di colore : 2800÷6500K • 21 Effetti luce in 7 tipi • Dimensione corpo : 481,3x242,8x152,9 mm. • Dimensione del controller : 332,4x121,6x179,2 mm. • Peso del corpo : 4,96 kg. • Peso del controller : 3,74 kg. <ul style="list-style-type: none"> • LUX 15.700 Lux a 3 m. • Regolazione potenza : da 0 a 100% (continuo) • Fresnel aggiuntiva : FLS10 46400 Lux a 3 m. • Fresnel aggiuntiva : FLS10 Angolo del fascio luminoso : da 10° a 35° • CRI : ≥96 - TLCI : ≥97 • Controlli : DMX512, Wireless 2.4G, APP Godox con Bluetooth • Canali / Gruppi / ID : 32 (1~32) / 16 (0~9, LA~FA) / 1~99, OFF • Frequenza 2,4 GHz : 2412 ~ 2464,5 MHz • Frequenza Bluetooth : 2402.00 ~ 2480.00 MHz • Potenza Massima di trasmissione : 5 dbm • Distanza di controllo wireless 2.4G : 60 m. • Distanza di controllo Bluetooth : 30 m. • Alimentazione : CA 100÷240v 50÷60 Hz • Ingresso testa leggera : 48v 15A • Alimentazione a Batteria : V-Mount (opzionale) 14,8v 150Wh – 26v 260 Wh • Opzional : Lente Fresnel FLS10 • Opzional : Alette Barndoors LB-02 • Opzional : Telecomando RC-A6 	<p>1.731,15 2.112,00</p> 



<p>GOFLS10</p>  <p>GOLB02</p> 	<p>Godox FLS10 Lente di Fresnel 10" per Knowled M600D</p> <p>La lente di Fresnel FLS10 è progettata specificamente per l'illuminatore LED a luce diurna Knowled M600D. Massimizza l'emissione luminosa mantenendo la qualità della luce e rende la luce coerente e con una intensità uniforme. Aumenta la potenza massima della luce a 46.400 Lux a 3 m. e consente di regolare in modo continuo l'angolo del fascio tra 10° Spot e 35° Flood.</p> <p>In dotazione : Borsa trasporto CB44</p>  <p>Godox LB-02 Alette (Barndoors) per Lente FLS10</p> <p>Con queste alette è possibile modellare e controllare la direzione e la diffusione del raggio di luce. Possono essere utilizzate per tagliare il raggio, in modo che la luce cada su un'area specifica e prevengono le fuoriuscite di luce che possono causare bagliori indesiderati dell'obiettivo.</p>	<p>178,69 218,00</p>  <p>89,35 109,00</p>
---	---	--

Immagine	Codice	Descrizione	Listino + Iva	IVATO PUBBLICO
----------	--------	-------------	---------------	----------------

Illuminatore LED Serie **KNOWLED MG2400 Bicolor**



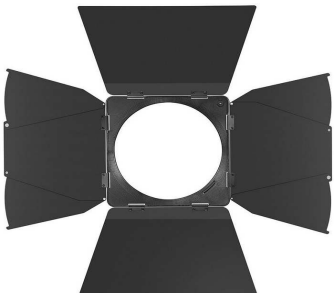

Illuminatore LED Serie Knowled Bicolor **MG2400BI**

NOVITA'

- Potenza : 2600w
- Corrispondenza 4K PAR anche a 10 metri e oltre
- Innovativo G-Mount per un flusso di lavoro sicuro e stabile
- Sistema completo di modellamento della luce con capacità di resistenza al calore
- Potente sistema di raffreddamento meticolosamente progettato con bassa rumorosità
- Prestazioni prive di sfarfallio e resa cromatica pronta per la produzione
- Resistente agli agenti atmosferici certificato IP54
- Controlli professionali: CRMX/Ethernet/DMX/Pannello rimovibile/App
- Squisita fattura e robusta durata

- Frequenza wireless : 2,4 GHz
- Portata Wireless : 50 m. (Bluetooth) 100 m. (radio / RF)
- Canali di controllo **DMX** : Sino a 512
- Alimentazione : CA (cavo incluso) attraverso Controller incluso
- Potenza di ingresso AC : da 100 a 240v 50/60 Hz
- Tipo di supporto : Attacco 1/8" tramite forcina (inclinazione a 360 °)
- Resistenza all'acqua : Sì, IP54
- Display : LCD
- Dimensioni Illuminatore :
- Dimensioni Controller : 37,2 x 19,0 x 16,2 cm. – Peso : 6,68 Kg.

In Dotazione :

- 1x Light body
- 1x U-type bracket
- 1x Controller
- 1x Antenna
- 1x GR45 reflector
- 1x Steel rope
- 1x Light protection cover
- 1x DC connect cable
- 1x Controller mounting device PC01
- 1x Power cable
- 1x Carry bag

7.089,34

8.649,00



Godox MG2400Bi

Il controllo sul set

Un sistema di controllo professionale e affidabile pronto per qualsiasi scenario di ripresa.

L'MG1200Bi consente il controllo DMX512 (con protocollo RDM), il controllo LumenRadio CRMX (ricevitore integrato), il controllo Ethernet con protocollo sACN e ArtNet e supporto Controllo apparecchi di illuminazione, controllo Wireless 2.4 GHz, controllo con telecomando RC-A6II/RC-R9II (Opzional), controllo con APP Godox Light, controllo intuitivo On Board o pannello rimovibile RC-11.

Design avanzato per la dissipazione del calore

Il Power Monster utilizza un innovativo sistema di dissipazione del calore che garantisce risultati di illuminazione accurati ed efficienti durante la produzione.

Sono disponibili quattro modalità di ventilazione opzionali, che soddisfano diversi scenari di ripresa ed esigenze di illuminazione.

Innovativo Attacco accessori **Godox G (G-Mount)**

Segna un rivoluzionario passo avanti e un nuovo capitolo per l'imminente ecosistema di illuminazione cinematografica.

Godox introduce il nuovo Attacco G per gli accessori del sistema : Ottiche che includono riflettori professionali aggiornati in diversi :

Il nuovo Attacco G (G-Mount) è stato dotato di sensori di rilevamento che riconoscono l'accessorio, il modificatore, o l'ottica montata. Opzione che garantisce un processo di ripresa più sicuro, veloce ed economico processo di ripresa.

Immagine	Codice	Descrizione	Listino + Iva	IVATO PUBBLICO
----------	--------	-------------	---------------	----------------

Illuminatore LED Serie **KNOWLED MG1200 Bicolor**

	<p>Illuminatore LED Serie Knowled Bicolor MG1200Bi</p> <ul style="list-style-type: none"> • Potenza : 1400w • Parabola inclusa: SI • Lux 5600k 65.884 FC / 709.200 a 1 m • Temperatura di colore : da 2800 a 6500K • Precisione del colore : CRI 96 - TLCI 96 - TM-30 - RF 92 - CQS 94 • Sistema di raffreddamento : Ventola • Variazione Potenza : Sì da 0 a 100% • Controllo remoto wireless : Bluetooth, CRMX Art-net Wireless proprietario • App mobile : Sì • Frequenza wireless : 2,4 GHz • Portata Wireless : 50 m. (Bluetooth) 100 m. (radio / RF) • Canali di controllo DMX : Sino a 512 • Alimentazione : CA (cavo incluso) attraverso Controller incluso • Potenza di ingresso AC : da 100 a 240v 50/60 Hz • Tipo di supporto : Attacco 1/8" tramite forcina (inclinazione a 360 °) • Resistenza all'acqua : Sì, IP54 • Display : LCD • Dimensioni Illuminatore : 57,9 x 37,8 x 35,4 cm. – Peso : 16 Kg. • Dimensioni Controller : 37,2 x 19,0 x 16,2 cm. – Peso : 6,68 Kg. 	
---	--	---

<p>MG 1200 Bi GOMG1200BI</p> 	<p>Illuminatore LED Serie Knowled Bicolor MG1200-BI</p> <ul style="list-style-type: none"> 1x MG1200Bi 1x Staffa a U 1x Controller 1x Antenna 1x Parabola GR45 1x Imbracatura in acciaio 1x Copertura di protezione Smart MG 1x Morsetto di montaggio del Controller PC01 1x Cavi di Alimentazione CA e CC 1x Borsa Trasporto SOFT GRK2 	<p>3.786,07</p>	<p>4.619,00</p>
---	--	------------------------	------------------------

Godox MG1200Bi

Con una esplosione di potenza e tecnologia evoluta, il KNOWLED MG1200Bi arriva sul mercato con una schiacciante superiorità sui concorrenti.

Il nuovo MG1200Bi porta ben oltre l'industria cinematografica con le sue meravigliose prestazioni sul set.

Potenza massima di 1200w per tutta la temperatura del colore. È il vero assorbimento di potenza di 1200w compresa tra 2800k e 6500K.

Regolazione del livello cinematografico dallo 0,1% al 100% con incrementi inferiori a 2 watt.

IP54 Resistenza alle intemperie. L'MG1200Bi funziona sotto la pioggia, nebbia o qualsiasi condizione meteorologica estrema.

Il controllo sul set. Controllo DMX512 (con protocollo RDM), LumenRadio CRMX (ricevitore integrato), Ethernet con protocollo sACN e ArtNet e supporto Controllo apparecchi di illuminazione, Wireless 2.4 GHz, Telecomando RC-A6II/RC-R9II (Opzionale), APP Godox Light, controllo intuitivo On Board o pannello rimovibile RC-11.

Design avanzato per la dissipazione del calore. Innovativo sistema di dissipazione del calore con quattro modalità di ventilazione opzionali.

Nuovo Attacco per gli accessori del sistema Godox G (G-Mount). Il nuovo Attacco G è dotato di sensori di rilevamento che riconoscono l'accessorio, il modificatore, o l'ottica montata.









Immagine	Codice	Descrizione	Listino + Iva	IVATO PUBBLICO
	GOGR15	15° Parabola GR15	279,51	341,00
	GOGR30	30° Parabola GR30	161,48	197,00
	GOGR45	45° Parabola GR45	135,25	165,00
	GOGR60	60° Parabola GR60	128,69	157,00
	GOGL3	Soft Box Lanterna 90cm GL3	269,67	329,00
	GOGL4	Soft Box Lanterna 120cm GL4	323,77	395,00
	GOGPS3	Soft Box Parabolico 90cm GPS3	269,67	329,00
	GOGPS4	Soft Box Parabolico 120cm GPS4	323,77	395,00
	GOGPS5	Soft Box Parabolico 150cm GPS5	377,87	461,00

Immagine	Codice	Descrizione	Listino + Iva	IVATO PUBBLICO
	GOGS33	Soft Box Rettangolare 90x90cm GS33	260,66	318,00
	GOGS34	Soft Box Rettangolare 90x120cm GS34	269,67	329,00
	GOGS44	Soft Box Rettangolare 120x120cm GS44	323,77	395,00
	GOGO4	Soft Box Octa 120cm GO4	323,77	395,00
	GOGO5	Soft Box Octa 150cm GO5	377,87	461,00
	GOGF14	Lente di Fresnel GF14	1.146,72	1.399,00
	GOGF14B	Alette paraluce per GF14 GF14B	204,10	249,00
	GOGP36K	Proiettore con obiettivo da 36° GP36K	1.638,52	1.999,00
	GOGP26K	Proiettore con obiettivo da 26° GP26K	1.638,52	1.999,00
	GOGP19K	Proiettore con obiettivo da 19° GP19K	1.720,49	2.099,00

Immagine	Codice	Descrizione	Listino + Iva	IVATO PUBBLICO
----------	--------	-------------	---------------	----------------

Illuminatori LED Serie **KNOWLED P600 Bicolor Hard**





 <p>GOP600Bi</p> 	<p>Illuminatore LED Hard P600Bi Hard</p> <ul style="list-style-type: none"> • Potenza : 700w • Superficie luminosa : 30 x 30 cm. • Regolazione potenza : 0%÷100% (incrementi dello 0,1% o del 10%) • Temperatura colore : 2800K÷6500K • Lux 93800 a 1 m. - CRI (RA)>96 - TLCI (Qa)≥96 • Effetti speciali FX : 11 • Portata Bluetooth : 30 m. • Portata Radio : 100 m. • Controlli : On Board, Radio RC-R9 (opzionale), APP Godox Light, DMX 512, CRMX • Dimensioni : 571 x 499 x 121 mm. – Peso : 10 kg. <p>Nella confezione :</p> <ul style="list-style-type: none"> 1x Pannello LED P600Bi 1x Staffa a U 1x Cavo di alimentazione Powercon 1x Antenna 1x Cavo di fissaggio 1x Imbracatura di sicurezza 1x Chiave BTR 	 <p>1.310,66</p>	<p>1.599,00</p>
 <p>GOP600BHSS</p>	<p>Soft Box a campana traslucido P600BHSS</p>	<p>90,16</p>	<p>110,00</p>
 <p>AB-04</p>	<p>Four head bracket for P300R/P600BI/P600R Hard</p>	<p>581,15</p>	<p>709,00</p>

Immagine	Codice	Descrizione	Listino + Iva	IVATO PUBBLICO
----------	--------	-------------	---------------	----------------

Luci LED flessibili **KNOWLED** Mat Flex Cine LED Panel F200Bi F400Bi F600Bi





	<p>GOF200Bi Godox Led Flessibile F-200BI Bicolor 60x60 cm.</p> <p>Potenza : 210w Temperatura Colore : 2700-8500K Fotometria - 2700K : 6680 Lux a 1 m 3200K : 7340 Lux a 1 m Fotometria - 4300K : 8070 Lux a 1 m 5600K : 8300 Lux a 1 m Fotometria - 6500K : 8160 Lux a 1 m 8500K : 7700 Lux a 1 m CRI>96 TLCI>96 Controlli : DMX 512, CRMXSì (con TimoLink RX) Canali DMX : Max 512 Controllo : Bluetooth, Wi-Fi Wireless DMX, App Godox Light Telecomando non incluso Frequenza Wireless : 2,4 GHz Portata Bluetooth : 30 m. Portata WiFi : 60 m. Alimentazione a Rete : AC 120÷240v - 50/60 Hz a 2,2 A Alimentazione a Batteria : 2x Litio V-Mount (non incluse) Dimensioni Illuminatore : 650 x 631 x 29 mm. - Peso : 1,83 kg. Dimensioni Controller : 124 x 132 x 270 mm. - Peso : 2,77 Kg.</p> <p>In dotazione 1x Softbox SF200 1x Diffusore opalino 1x Custodia trasporto CB87</p>	 <p>NOVITA'</p> <p>655,74 800,00</p>
	<p>GOF400Bi Godox Led Flessibile F-400BI Bicolor 120x60 cm.</p> <p>Potenza : 410w Temperatura Colore : 2700-8500K Fotometria - 2700K : 11500 Lux a 1 m. - 3200K : 12600 Lux a 1 m. Fotometria - 4300K : 14200 Lux a 1 m. - 5600K : 14700 Lux a 1 m. Fotometria - 6500K : 14300 Lux a 1 m. - 8500K : 13800 Lux a 1 m. CRI>96 TLCI>96 Controlli : DMX 512, CRMXSì (con TimoLink RX) Canali DMX : Max 512 Controllo : Bluetooth, Wi-Fi Wireless DMX, App Godox Light Telecomando non incluso Frequenza Wireless : 2,4 GHz Portata Bluetooth : 30 m. Portata WiFi : 60 m. Alimentazione a Rete : AC 120÷240v - 50/60 Hz a 2,2 A Alimentazione a Batteria : 2x Litio V-Mount (non incluse) Dimensioni Illuminatore : 1209 x 627 x 23 mm. - Peso : 3,10 kg. Dimensioni Controller : 124 x 132 x 270 mm. - Peso : 3,07 Kg.</p> <p>In dotazione 1x Softbox SF200 1x Diffusore opalino 1x Custodia trasporto CB87</p>	 <p>NOVITA'</p> <p>1.188,52 1.450,00</p>
	<p>GOF600Bi Godox Led Flessibile F-600BI Bicolor 120x120</p> <p>Potenza : 670w Temperatura Colore : 2700-8500K Fotometria - 2700K : 16300 Lux a 1 m. 3200K : 17400 Lux a 1 m. Fotometria - 4300K : 19200 Lux a 1 m. 5600K : 19900 Lux a 1 m. Fotometria - 6500K : 19700 Lux a 1 m. 8500K : 18800 Lux a 1 m. CRI>96 TLCI>96 Controlli : DMX 512, CRMXSì (con TimoLink RX) Canali DMX : Max 512 Controllo : Bluetooth, Wi-Fi Wireless DMX, App Godox Light Telecomando non incluso Frequenza Wireless : 2,4 GHz Portata Bluetooth : 30 m. Portata WiFi : 60 m. Alimentazione a Rete : AC 120÷240v - 50/60 Hz a 2,2 A Alimentazione a Batteria : 2x Litio V-Mount (non incluse) Dimensioni Illuminatore : 1210x1210x24 mm. - Peso : 3,80 kg. Dimensioni Controller : 179x123x332 mm. - Peso : 3,90 Kg.</p> <p>In dotazione 1x Softbox SF200 1x Diffusore opalino 1x Custodia trasporto CB87</p>	 <p>NOVITA'</p> <p>1.638,52 1.999,00</p>

Immagine	Codice	Descrizione	Listino + Iva	IVATO PUBBLICO
----------	--------	-------------	---------------	----------------

Illuminatore LED **KNOWLED AT200Bi** a Tubo Gonfiabile Bicolor (Rete-Batteria)

<p>GOAT200B</p>	<h3>Illuminatore Knowled AT200Bi Tube Light</h3> <ul style="list-style-type: none"> • Potenza ≈210w • Temperatura Colore 2700÷8500K • Gamma di luminosità 0%-100% • Curve di attenuazione Lineare, Curva a S, Esponenziale, Logaritmico • Effetti Speciali di Luce FX 11 • CRI Media ≥96 - TLCI Media ≥96 • Grado di impermeabilità del corpo IP65 • Controllo DMX 512 (supporta il protocollo RDM), • Controllo wireless a 2,4 GHz • Controllo APP Bluetooth Godox Light • Distanza operativa Bluetooth Max 30 m. • Telecomando 2,4 Ghz Max 60 m. • Porta USB-A per Aggiornamento Firmware e Alimentazione 5v 1A • Alimentazione AC 100/240v - 50/60 Hz - 2,1 A • Alimentazione DC 2x Batterie V-Mount • Dimensioni Corpo : 280x267x1226 mm. (Con airbag e in stato gonfiato, non include il cavo di collegamento.) • Dimensioni Controller : 124x132x270 mm. • Peso : Corpo : 2,15 kg. (incluso airbag) • Controller : 2,8 kg. 	<div style="text-align: center;"> <h1>AT200Bi</h1> <p>KNOWLED Air Tube Light</p> </div> <div style="text-align: center; margin-top: 20px;"> <p>NEW PRICE</p> <p>899,00 736,89</p> </div>
------------------------	--	---

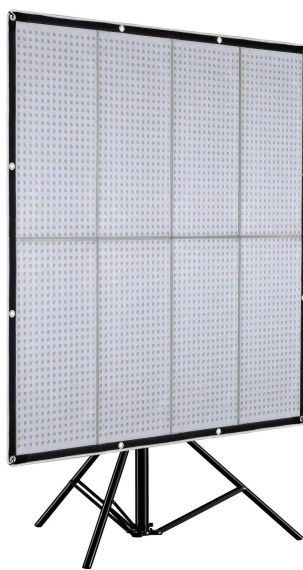
L'illuminatore **AT200Bi Tube Light** combina un Soft Box Gonfiabile ad un tappetino illuminante Led con una ampia superficie di emissione che garantisce una illuminazione delicata, uniforme e praticamente priva di ombre.

A mano o sospeso

Può essere tenuto in mano, sospeso o montato su stativo per un utilizzo flessibile nei vari scenari di ripresa ed adattabile in modo efficace al tipo di illuminazione desiderato.

Costruzione modulare

L'**AT200Bi** vanta un design modulare che consente la separazione del Soft Box ad aria dal tappetino LED.

Opzioni di Controllo

L'**AT200Bi** offre molte opzioni di controllo : controllo **DMX512**, controllo a ½ **APP Godox Light**, controllo con **Telecomando Wireless** (Opzional).

Se abbinato al Godox TimoLink RX, supporta anche il controllo **CRMX**.

Adattabile alla Temperatura di Colore ambientale

L'intervallo di temperatura del colore da 2700K a 8500K consente la regolazione della Luce emessa così da rettificarla alla luce ambientale.

Resistenza agli agenti atmosferici : IP65

Il corpo dell'**AT200Bi** è resistente agli agenti atmosferici secondo lo **Standard IP65**.

Qualità della luce superba

In accordo con gli standard LED di alta qualità di Godox, l' **AT200Bi** vanta una valutazione media CRI e TLCI superiore a 96, garantendo una qualità della luce eccezionale.

Flessibilità della Alimentazione

Oltre all'alimentazione a **Rete CA**, l' **AT200Bi** supporta anche le **Batterie con attacco a V** (V-Mount).

Un capolavoro pieghevole

La struttura leggera e pieghevole si adatta perfettamente alla mobilità ed al trasporto verso qualunque Set.

Effetti di luce FX

L' **AT200Bi** è dotato di 11 effetti di illuminazione FX integrati con parametri personalizzabili.











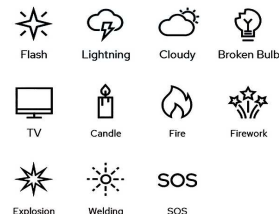





Immagine	Codice	Descrizione	Listino + Iva	IVATO PUBBLICO
Sistema LiteFlow Cine Light Reflector				
	GOLFK1	Godox Liteflow K1 KIT 4x Riflettore d'argento (7 x 7 cm.) 4x Riflettore d'argento (15 x 15 cm.) 4x Riflettore d'argento (25 x 25 cm.) 4x Riflettore d'argento (50 x 50 cm.) Peso : 8,2 Kg. (Totale)	2.327,05	 2.839,00
	GOWMS	Godox WMS . Sistema LiteFlow. Giunto di montaggio con Spigot.	20,41	24,90
	GOWMR	Godox WMR . Sistema LiteFlow. Giunto di montaggio su rotaia per telecamere e dispositivi.	20,41	24,90
	GOLF100K	Godox Liteflow 100 KIT - 100x100 cm. (39"x39") 1x No 1 (13.2° Gradi) & No 3 (95° Gradi) 1x No 2 (52° Gradi) & No 4 (94° Gradi) 1x Hard Case	4.195,90	5.119,00
	GOLF50K	Godox Liteflow 50 KIT - 50x50 cm. (20"x20") 1x No 1 (13.2° Gradi) & No 3 (95° Gradi) 1x No 2 (52° Gradi) & No 4 (94° Gradi) 1x Soft Case	1.146,63	1.398,89
	GOLF25K	Godox Liteflow 25 KIT - 25x25 cm. (9.8"x9.8") 1x No 1 (13.2° Gradi) & No 3 (95° Gradi) 1x No 2 (52° Gradi) & No 4 (94° Gradi) 1x Soft Case	564,75	689,00
	GOLF7K	Godox Liteflow 15 KIT - 15x15 cm. (5.9"x5.9") 1x No 1 (13.2° Gradi) & No 3 (95° Gradi) 1x No 2 (52° Gradi) & No 4 (94° Gradi) 1x Soft Case	425,41	519,00
	GOLF7K	Godox Liteflow 7 KIT - 7x7 cm. (2.76"x2.76") 1x No 1 (13.2° Gradi) & No 3 (95° Gradi) 1x No 2 (52° Gradi) & No 4 (94° Gradi) 1x Soft Case	208,56	254,44
	GOLF50N0	Godox Liteflow 50 (No. 0) - 50x50 cm. (20"x20") - 1x No 0 (3° Gradi)	259,56	316,67
	GOLF50N1	Godox Liteflow 50 (No. 1) - 50x50 cm. (20"x20") - 1x No 1 (13.2° Gradi)	259,56	316,67
	GOLF50N2	Godox Liteflow 50 (No. 2) - 50x50 cm. (20"x20") - 1x No 2 (52° Gradi)	259,56	316,67
	GOLF50N3	Godox Liteflow 50 (No. 3) - 50x50 cm. (20"x20") - 1x No 3 (95° Gradi)	259,56	316,67
	GOLF50N4	Godox Liteflow 50 (No. 4) - 50x50 cm. (20"x20") - 1x No 4 (94° Gradi)	259,56	316,67
	GOLF25N0	Godox Liteflow 25 (No. 0) - 25x25 cm. (9.8"x9.8") - 1x No 0 (3° Gradi)	135,70	165,56
	GOLF25N1	Godox Liteflow 25 (No. 1) - 25x25 cm. (9.8"x9.8") - 1x No 1 (13.2° Gradi)	135,70	165,56
	GOLF25N2	Godox Liteflow 25 (No. 2) - 25x25 cm. (9.8"x9.8") - 1x No 2 (52° Gradi)	135,70	165,56
	GOLF25N3	Godox Liteflow 25 (No. 3) - 25x25 cm. (9.8"x9.8") - 1x No 3 (95° Gradi)	135,70	165,56
	GOLF25N4	Godox Liteflow 25 (No. 4) - 25x25 cm. (9.8"x9.8") - 1x No 4 (94° Gradi)	135,70	165,56
	GOLF15N0	Godox Liteflow 15 (No. 0) - 15x15 cm. (5.9"x5.9") - 1x No 0 (3° Gradi)	102,91	125,56
	GOLF15N1	Godox Liteflow 15 (No. 1) - 15x15 cm. (5.9"x5.9") - 1x No 1 (13.2° Gradi)	102,91	125,56
	GOLF15N2	Godox Liteflow 15 (No. 2) - 15x15 cm. (5.9"x5.9") - 1x No 2 (52° Gradi)	102,91	125,56
	GOLF15N3	Godox Liteflow 15 (No. 3) - 15x15 cm. (5.9"x5.9") - 1x No 3 (95° Gradi)	102,91	125,56
	GOLF15N4	Godox Liteflow 15 (No. 4) - 15x15 cm. (5.9"x5.9") - 1x No 4 (94° Gradi)	102,91	125,56
	GOLF7N0	Godox Liteflow 7 (No. 0) - 7x7 cm. (2.76"x2.76") - 1x No 0 (3° Gradi)	47,36	57,78
	GOLF7N1	Godox Liteflow 7 (No. 1) - 7x7 cm. (2.76"x2.76") - 1x No 1 (13.2° Gradi)	47,36	57,78
	GOLF7N2	Godox Liteflow 7 (No. 2) - 7x7 cm. (2.76"x2.76") - 1x No 2 (52° Gradi)	47,36	57,78
	GOLF7N3	Godox Liteflow 7 (No. 3) - 7x7 cm. (2.76"x2.76") - 1x No 3 (95° Gradi)	47,36	57,78
	GOLF7N4	Godox Liteflow 7 (No. 4) - 7x7 cm. (2.76"x2.76") - 1x No 4 (94° Gradi)	47,36	57,78

Immagine	Codice	Descrizione	Listino + Iva	IVATO PUBBLICO
----------	--------	-------------	---------------	----------------

Lampade Creative LED KNOWLED C7R e C10R RGB

<p>GOC7RK8</p>	<p>Godox Kit Lampade Creative a 8 Luci KNOWLED C7R K8 E27 RGB con Batteria Integrata</p> <ul style="list-style-type: none"> • Kit Lampade Colore sintonizzabili RGBWW • Intervallo CCT compreso tra 2.000.000 e 10.000.000 • Custodia di ricarica a 8 luci. Ricarica contemporanea delle lampade • 8 Maschere per il controllo angolo di emissione delle lampade • CRI 96, TLCI 98 • Senza sfarfallio • Batterie incorporate • Alimentazione CA/CC tramite presa E27. • Regolazioni rapide tramite i controlli di bordo • APP "Godox Light" per il controllo completo HSI, RGBWW, selettore colori gel, 14 effetti di illuminazione <p>Contenuto nella Confezione</p> <ul style="list-style-type: none"> • 8x lampade C7R RGBWW • 8x maschere rotonde CR-B01 • 2x astucci per maschere • 1x valigia di ricarica • 1x cavo di alimentazione da 1,5 m per custodia di ricarica • 2x cavi USB di tipo C 	<p>632,79</p>	<p>NOVITA'</p> <p>772,00</p>
<p>GOC7R</p>	<p>Godox Lampada Creativa LED KNOWLED C7R RGB</p> <ul style="list-style-type: none"> • Potenza : 10w • Temperatura colore CCT (regolabile da APP) : 2000K ÷ 10000K • Regolazione Potenza (regolabile da APP) : 0% ÷ 100% • Lux 101 a 1 m. e CCT 5500K - CRI≥96 TLCI ≥97 • Alimentazione a Batteria : Litio 7,6v 1300 mAh • Tempo di ricarica : circa 2h30min (AC 220v) - circa 3h (DC 5v 3A) • Autonomia : circa 1 ora • Ingresso CC : 5v 2,5A • Ingresso CA : 100v÷120v 50/60Hz 90mA / 200v÷240v 50/60Hz 50mA • Attacco Lampada : E26 / E27 • Controllo : ½ APP "Godox Light" Bluetooth / Controllo sul corpo • Distanza operativa Bluetooth : sino a 30 m. • Temperatura di lavoro : -10° ÷ +40° • Dimensioni : 73 x 73 x 136 mm. - Peso : 256 g. 	<p>73,00</p>	<p>89,00</p>
<p>GOC10R</p>	<p>Godox Lampada Creativa LED KNOWLED C10R RGB</p> <ul style="list-style-type: none"> • Potenza : 12w • Temperatura colore CCT (regolabile da APP) : 2000K ÷ 10000K • Regolazione Potenza (regolabile da APP) : 0% ÷ 100% • Lux 130 a 1 m. e CCT 5500K - CRI≥96 TLCI ≥97 • Alimentazione a Batteria : No • Ingresso CC : 5v 3A • Ingresso CA : 100v÷120v 50/60Hz 130mA / 200v÷240v 50/60Hz 65mA • Attacco Lampada : E26 / E27 • Controllo : ½ APP "Godox Light" Bluetooth / Controllo sul corpo • Distanza operativa Bluetooth : sino a 30 m. • Temperatura di lavoro : -10° ÷ +40° • Dimensioni : 73 x 73 x 136 mm. - Peso : 256 g. 	<p>61,00</p>	<p>74,00</p>
<p>GOCRB01</p>	<p>Godox Maschera effetti CR-B01 per Lampade C7R e C10R</p>	<p>7,79</p>	<p>9,50 <i>Coming Soon</i></p>
<p>GOCRLS</p>	<p>Godox Portalampana E27 MAGNETICO CR-LS per C7R e C10R</p>	<p>8,61</p>	<p>10,50 <i>Coming Soon</i></p>

CONDIZIONI GENERALI DI VENDITA “ASPHOT PRO S.r.l.”

- 1) **ORDINAZIONI E CONSEGNE:** *Qualsiasi ordine e/o variazione di ordine, condizione o pattuizione particolare di vendita, avrà efficacia soltanto qualora specificamente espresse per iscritto da ASPHOT PRO S.r.l.
Le proposte d'ordine vengono assunte sempre con clausola “salvo approvazione della Direzione ASPHOT PRO S.r.l.”.
I termini di consegna della merce ordinata vengono calcolati con riferimento ai soli giorni lavorativi e decorrono dalla data della conferma d'ordine.
I termini di consegna sono sempre meramente indicativi, non vincolanti, e condizionati alla possibilità di approvvigionamento dei materiali da parte di ASPHOT PRO S.r.l. . Fermo restando che ASPHOT PRO S.r.l. si adopererà diligentemente con ogni mezzo a sua disposizione per il rispetto dei termini di consegna indicati in contratto, in caso di ritardo nelle consegne per motivazioni non imputabili a ASPHOT PRO S.r.l. resta espressamente esclusa ogni responsabilità, diretta o indiretta, della stessa ASPHOT PRO S.r.l. per danni eventualmente generati all'Acquirente o agli eventi causa di questo.
L'Acquirente è sempre obbligato al completo ritiro della merce ordinata e messa a disposizione da ASPHOT PRO S.r.l. , sia pure in ritardo rispetto ai termini di consegna indicati, salvo diverso e specifico accordo tra le parti.*
- 2) **SPEDIZIONI E TRASPORTI:** *Salvo patto contrario, la scelta del vettore per la spedizione delle merci spetta a ASPHOT PRO S.r.l. .
Al momento della ricezione dei beni costituisce onere dell'Acquirente controllare il contenuto degli imballi consegnati e segnalare senza indugio al vettore e alla ASPHOT PRO S.r.l. l'eventuale incompletezza e/o le cattive condizioni delle merci ricevute.
Salvo patto contrario, in caso di contestazione sulle merci ricevute come in caso di cambio merci, le spese per le spedizioni effettuate dall'Acquirente si intendono a carico di quest'ultimo.*
- 3) **SOSPENSIONE DI ORDINI:** *Qualora l'Acquirente non adempia puntualmente al ritiro della merce e/o non provveda al pagamento delle singole fatture entro i termini e nei modi pattuiti, ASPHOT PRO S.r.l. avrà facoltà di sospendere a suo carico le ulteriori consegne pattuite, intendendosi esclusa ogni responsabilità per danni, diretti o indiretti, che la sospensione delle consegne possa eventualmente provocare all'Acquirente o ai suoi aventi causa.*
- 4) **PREZZI:**
*I prezzi dei listini di vendita ASPHOT PRO S.r.l. debbono intendersi:
- al netto di IVA.
- indicativi e non impegnativi, e quindi modificabili da parte di ASPHOT PRO S.r.l. in qualsiasi momento.*
- 5) **PAGAMENTI:** *Salva diversa pattuizione scritta, il pagamento si intende dovuto al momento della consegna della merce ordinata. Saranno poste a carico dell'Acquirente tutte le spese eventualmente sostenute da ASPHOT PRO S.r.l. per indurlo all'adempimento dei suoi impegni:*
- 6) **GARANZIA SULLE MERCI:** *La garanzia sulle merci consegnate da ASPHOT PRO S.r.l. si intende limitata alla riparazione o sostituzione di quei prodotti che, per difetto di materiale o di lavorazione, si riscontrassero inutilizzabili. La garanzia è espressamente esclusa quando l'inservibilità sia dovuta ad incuria, non uso, mancata manutenzione, manomissioni o modifiche apportate da terzi in assenza di autorizzazione scritta da parte di ASPHOT PRO S.r.l.
Gli estremi di funzionamento, resa e peso delle attrezzature e delle macchine riferiti nei cataloghi, nei listini e nelle offerte ASPHOT PRO S.r.l. sono approssimativi e devono essere intesi come forniti a titolo puramente indicativo: essi non costituiscono pertanto obbligo contrattuale salvo il caso in cui siano dedotti espressamente e specificatamente per iscritto in deroga alle presenti condizioni.
Le eventuali contestazioni sollevate dall'acquirente su una parte delle merci fornite non inficiano la validità e l'efficacia del resto dell'ordine e non esonerano dal pagamento integrale delle fatture.
I prodotti sostituiti si intendono di proprietà di ASPHOT PRO S.r.l.
Non saranno accettati “resi” se non previa autorizzazione per iscritto di ASPHOT PRO S.r.l. e tramite l'apposita procedura in vigore. In ogni caso non si accettano reclami trascorsi otto giorni dal ricevimento merci. Il costo del trasporto per il “reso” è a carico dell'Acquirente.*
- 7) **DISCIPLINA APPLICABILE:** *Per quanto non espressamente previsto dalle presenti condizioni generali di contratto, sono applicabili le norme contenute nel codice civile e nella vigente normativa in materia di compravendita di merci.*
- 8) **FORO COMPETENTE:** *Per la trattazione e risoluzione di qualsiasi controversia dovesse sorgere tra l'Acquirente e ASPHOT PRO S.r.l. relativamente ai rapporti regolati da queste condizioni generali di contratto, sarà esclusivamente competente il Foro di Milano.*



Via L. Pasteur, 4
20092 Cinisello Balsamo MI
Tel : 02.66011956
E-mail : info@asphot.it